



福祉用具レンタル  
カタログ

# グリーンケア

GREEN CARE CATALOG Vol.15

介護保険対応



# 選んで安心。安全性が一目でわかるグリーンケアのレンタル福祉用具。

グリーンケアの福祉用具の供給元である日本ケアサプライの60ヶ所のメンテナンス拠点すべては“安心の証”である社団法人シルバーサービス振興会(厚生労働省所轄の公益法人)の「福祉用具の消毒工程

管理認定制度」における厳しい基準をクリアしています。安心して福祉用具をお使いいただけるよう、グリーンケアはこれからもサービスの向上に努めてまいります。

レンタル福祉用具のメンテナンスに万全の設備を利用し、  
 厳しいチェック体制を確立。安全性・高品質の維持につとめています。

## 1 洗浄・消毒 品質を守る最新鋭のシステム

使用済みの福祉用具はすべて洗浄・消毒を行い、MRSAなどの病原菌を除去します。高い殺菌力でマットレスなどに付着した病原菌を殺菌します。残留性が少ないため、ご利用者や環境にもやさしいシステムです。



左：  
MRガス殺菌装置  
右：  
電解酸化水による洗浄・消毒

## 2 検品・修理 安全性もしっかり確認

福祉用具に危険なものが付着していないか、不具合は無いかなどよく検品し、必要に応じて修理します。



1 検品  
2 ハンド  
スクーター  
3 搬入  
4 車輪の  
メンテナンス

## 3 保管 清潔さを維持します

消毒・検品・修理を終えた福祉用具は、ほこりなどがつかないように梱包し、次のお届けまで清潔な場所で大切に保管。その履歴はバーコードにより管理されています。



福祉用具は清潔な場所で保管

バーコードによる管理

## 4 お届け ご自宅まで、安全・清潔

「安全・清潔な福祉用具をご利用者のお手元まで届けたい」という思いから、ベッド運搬用「通い袋」を開発し、使用しています。また、運搬車両も清潔さを保つため、定期的に消毒しています。



安全性と清潔さを保つ通い袋(特許取得済)

運搬車両の消毒装置



日々の情報を活かしています。

グリーンケアの取組みは福祉用具の品質維持だけにとどまりません。日々、福祉用具サービスにたずさわる中で得られる情報を、株式会社日本ケアサプライサービスセンターに集約。補修対応の標準化やサービススタッフの人材育成だけでなく、ご利用者が求めるオリジナル福祉用具の開発に活かしています。

福祉用具についているこのシールが目印です

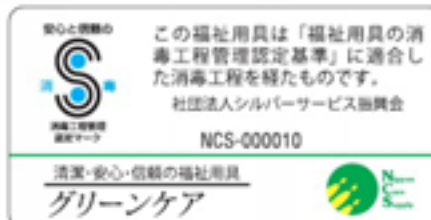

## カタログの見方



数量	商品番号	TAISコード
2本セット	19-5249-1	00200-000171
月租レンタル価格	0000 円	ご利用者負担額 000 円
数量	商品番号	TAISコード
1本	19-5239-1	00200-000171
月租レンタル価格	0000 円	ご利用者負担額 000 円

サイズ：全幅96.5×全長46cm

ご注文・お問い合わせの際は、  
「商品名」と「商品番号」をお伝えください。

- A 商品名
- B メーカー名
- C アイコン：商品機能説明またはその他補足説明
- D 商品画像
- E 月租レンタル価格
- F ご利用者負担額

## ご利用価格のご案内

カタログの表示価格は、介護保険をご利用される場合に対応しています。本カタログ中に表示されているマーク **訂課税** はご利用の際、消費税がかからない福祉用具です。

## アイコン一覧

### 特殊寝台種類



### 特殊寝台サイズ



### 特殊寝台モーター・機能



### 全商品関連



※本冊面に限りがございます。お問い合わせ下さい。

### 車いす機能

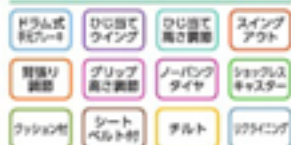

### 歩行器機能



# INDEX

GREEN CARE CATALOG VOL.15

## 介護保険レンタル対象品

- 特殊寝台・特殊寝台付属品…………… 4
- 床ずれ防止用具…………… 24
- 体位変換器…………… 28
- 認知症老人徘徊感知機器…………… 29
- 手すり…………… 30
- 歩行補助杖…………… 36
- 歩行器…………… 38
- 車いす・車いす付属品…………… 44
- スロープ…………… 67
- 移動用リフト…………… 70
- 移動用リフトのつり具部分…………… 70

## 販売品

- とろみ調整食品…………… 74
- 筋力維持・向上のためのトレーニング機器… 75

## その他

- 地域限定商品…………… 76
- 介護保険制度について…………… 84
- サービスのご利用方法…………… 86
- ご利用価格のご案内…………… 87
- グリーンケア福祉用具コード一覧…………… 88
- 介護給付費早見表…………… 90

特殊寝台・付属品

# 特殊寝台(電動ベッド)・特殊寝台付属品



介護保険レンタル対象品

特殊寝台/サイドレールが取り付けられているものまたは取付可能なものであって次のいずれかの機能を有するもの

● 背部または脚部の傾斜角度を調整できる機能 ● 床板の高さを無段階に調整できる機能

特殊寝台付属品/マットレス、サイドレール等で、特殊寝台と一体的に使用されるものに限る

## 特殊寝台(電動ベッド)・特殊寝台付属品の選び方

特殊寝台は起居動作と立ち上がり動作を助けるものです。本人の動作と特殊寝台の機能を結び付けて、商品の選定を行いましょう。また、体格によりサイズも変更することが可能です。「背上げ機能」は、起き上がりを補助する・呼吸を楽にする・円背の方の寝る姿勢を楽にする・ベッド上で食事をしやすくする機能があります。「膝上げ機能」は背上げ機能を使用した時に身体のずれを防止するために使用する機能です。「昇降機能」

は、立ち上がりを補助する・端座位姿勢を安定させる・車いすへ座位移乗するときの高さ調整をできるようにする・体位変換等介助を行うときの介助者の腰痛を防ぐ機能があります。「背膝連動機能」は背上げと膝上げが連動して動く機能です。2モーターベッドは、主に背膝連動機能と昇降機能を持っています。3モーターベッドは主に背上げ機能・膝上げ機能・昇降機能を体の状態に合わせて独立して動かすことができます。

背上げ機能



膝上げ機能



昇降機能



背膝連動機能(背・足が連動して動くタイプ)



(背・足が別々に動くタイプ)



## 特殊寝台(電動ベッド)ができること

ご利用者の自立を促進します

介護する方の負担を軽減します



**起き上がり**  
電動で背上げができるので、楽に起き上がれます。



**ベッドの上での介護**  
ベッドの背上げの角度や高さを自在に調節できるので、色々な介護を少ない負担で行えます。



**立ち上がり**  
ベッドの高さをご利用者の立ち上がりやすい高さに調節できるので、スムーズに立ち上がれます。



**車いす・リフトへの移乗**  
ベッドの高さが調節できるので、介護する方も少ない負担で移乗が行えます。

床ずれ防止用具

体位変換器

認知症老人徘徊感知器

手すり

歩行補助杖

歩行器

車いす・付属品

スロープ

移動用リフト・つり具

販売品

## □ 特殊寝台(電動ベッド)・付属品名称

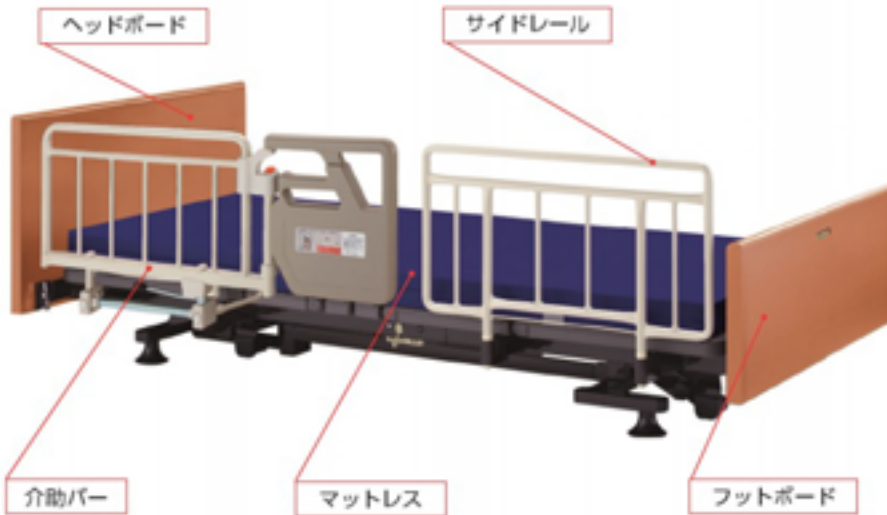

手元スイッチ

### サイドレール・介助バー 使用時のご注意

サイドレール・介助バーをご利用の際は、取扱説明書の記載事項を守り、ご利用下さい。

## □ 特殊寝台(電動ベッド)の種類



## □ 特殊寝台(電動ベッド)の置き方

ベッド周辺で使う機器の種類やサイズを確認したうえで設置場所を決めましょう。ベッドへ左右どちらから出入りするかを確認し、配置します。

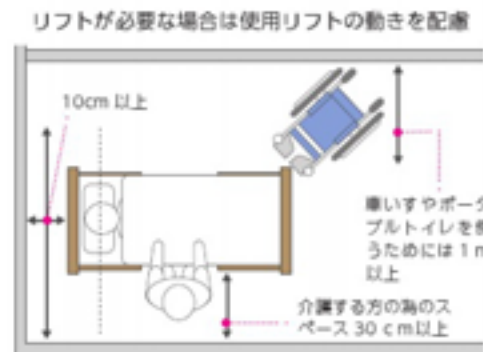

## □ 特殊寝台(電動ベッド)のサイズ

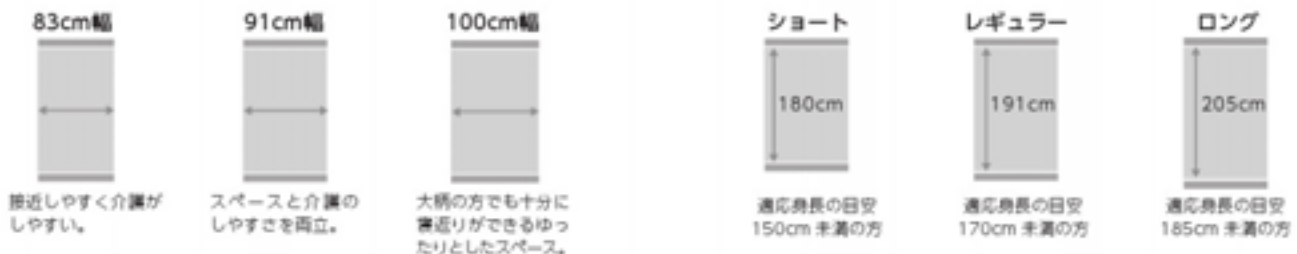

## □ ベッド表示マーク一覧

**2 モーター** ボタン操作で「背上げ」「高さ調節」ができます。

<b>背上げ</b>	ベッドの背を上げてお好きな角度に調節できます。	<b>背・膝連動</b>	背と膝の部分を同時に動かすことができます。
<b>高さ調節</b>	ベッドの高さが上下に調節できます。		

**3 モーター** ボタン操作で「背上げ」「膝上げ」「高さ調節」が個別にできます。

<b>背上げ</b>	ベッドの背を上げてお好きな角度に調節できます。	<b>膝上げ</b>	膝の部分をお好きな角度に調節できます。
<b>高さ調節</b>	ベッドの高さが上下に調節できます。		

特殊寝台  
・付属品

床ずれ防止用具

体位変換器

認知症老人  
徘徊感知器

手すり

歩行補助杖

歩行器

車いす・付属品

スロープ

移動用リフト  
・つり具

販売品

# CARE YOU ケア優

2 モーター 3 モーター グリーンケア オリジナル

JIS MGSL ML0409001  
JIS T 9254:2009

・特殊寝台  
・付属品

床ずれ防止用具

体位変換器

徘徊感知器  
認知症老人

手すり

歩行補助杖

歩行器

車いす・付属品

スロープ

移動用リフト  
・つり具

販売品

フランスベッド

ヘッドボード (H)

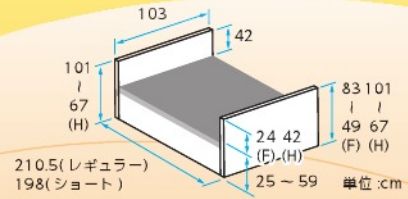
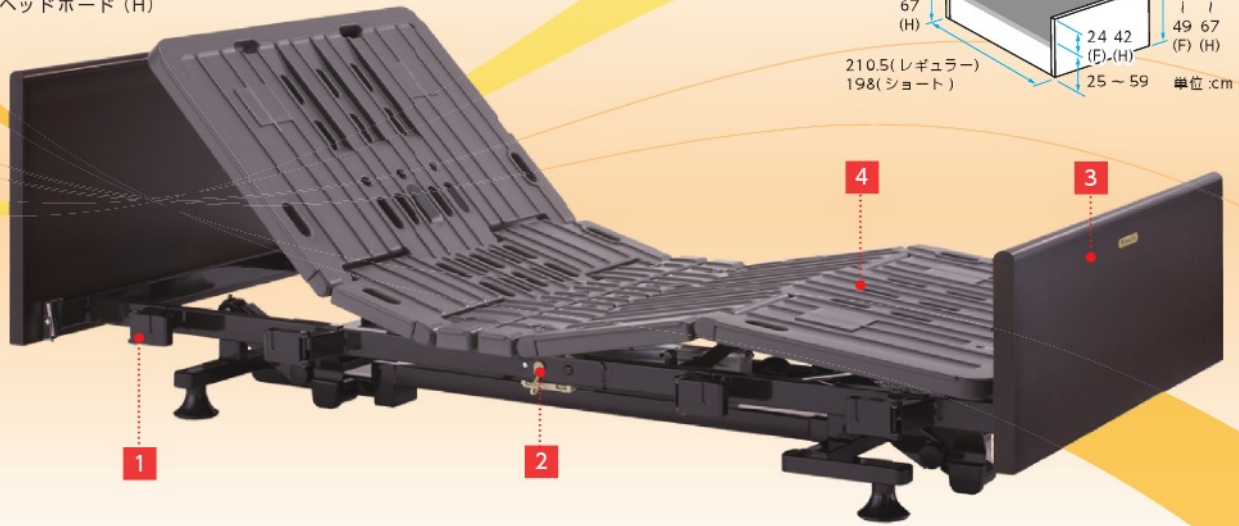

フットボード (F)

ボード色: ダークウォールナット (DW)

## ケア優の優しい特長



### 1 ノンサイドフレーム+格納式オプション受け

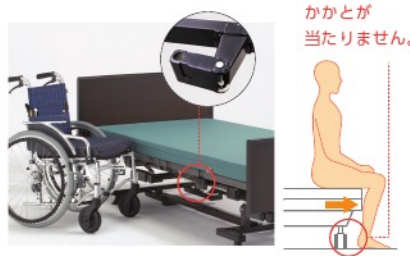

オプション受けが格納できるので、車椅子をベッドへ隙間なく付けることができます。また、サイドフレーム・ベースフレームの突出がなく、端座位が安定しやすくなります。

### 2 緊急対応スイッチ



背上げ・脚上げ電動時に万が一停電が起きた場合でも、スイッチの切替えにより背上げと脚上げを水平状態に戻すことができます。

### 3 人にやさしい有機化合物低減素材



「シックハウス症候群」の原因といわれる、ホルムアルデヒドや揮発性有機化合物への対策を行っています。  
※エフォースターとは、ホルムアルデヒドの放散量がゼロもしくは最少である素材を使用しているものに表示できるマークです。

### 4 膝先水平機能

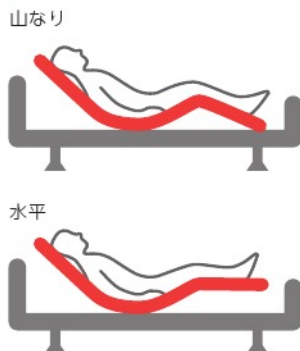

膝から下の角度を2段階に調節可能。足のむくみを抑えます。

### 5 リモコン



ケア優と付属品の組み合わせ例

ベッド本体



サイドレール



介助バー



マットレス



ケア優 2R-HF-B



SR-300JJ CSIV



ベッド用グリップ  
GR-510

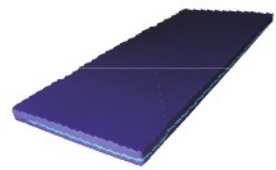

ケアさらり 91cm 幅  
レギュラー



特殊寝台  
・付属品

床ずれ防止用具

体位変換器

認知症老人  
徘徊感知器

手すり

歩行補助杖

歩行器

車いす・付属品

スロープ

移動用リフト  
・つり具

販売品

ケア優サイドレール・介助バー組み合わせ表

ケア優 レギュラーサイズ 全長 210.5cm		ケア優 ショートサイズ 全長 198cm	
1本で使用	2本セットで使用	1本で使用	2本セットで使用
 SR-100JJ	 SR-100JJ + SR-100JJ	 SR-100JJS	 SR-300JJ + SR-300JJ
 SR-300JJ	 SR-300JJ + SR-300JJ	 GR-510 / SE-07JJ	 SR-100JJS + SR-100JJS
 GR-510 / SE-07JJ	 GR-510 / SE-07JJ + SR-300JJ	 SR-300JJ	

※指定以外の商品と組み合わせると、ベッドに負担をかけケガや故障の原因となることがあります。指定以外の商品とは組み合わせないでください。

ケア優は選べる 16 種類

お好みのボードカラー・ボードサイズ・全長サイズ・モーター数をお選び下さい。

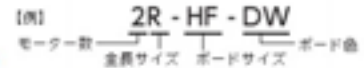

非課税

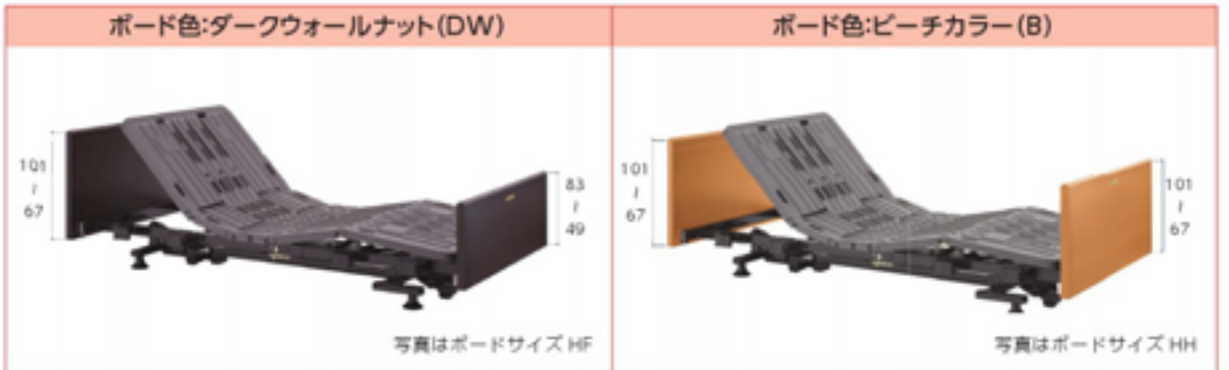

ボードサイズ	ボード色:ダークウォールナット(DW)		ボード色:ビーチカラー(B)		
	HF	HH	HF	HH	
2モーター	レギュラー(全長210.5)	商品名	商品名	商品名	商品名
		<b>2R-HF-DW</b>	<b>2R-HH-DW</b>	<b>2R-HF-B</b>	<b>2R-HH-B</b>
		商品番号	商品番号	商品番号	商品番号
		11-5734-0	11-5738-0	11-5745-0	11-5746-0
		TAISコード	商品コード	商品コード	商品コード
		00200-000166	FURANSUBED-CY2HHDW	FURANSUBED-CY2HFBC	FURANSUBED-CY2HHBC
	月額レンタル価格	月額レンタル価格	月額レンタル価格	月額レンタル価格	
	8,500 円	8,500 円	8,500 円	8,500 円	
	ご利用者負担額	ご利用者負担額	ご利用者負担額	ご利用者負担額	
	850 円	850 円	850 円	850 円	
	ショート(全長198)	商品名	商品名	商品名	商品名
		<b>25-HF-DW</b>	<b>25-HH-DW</b>	<b>25-HF-B</b>	<b>25-HH-B</b>
商品番号		商品番号	商品番号	商品番号	
11-5739-0		11-5740-0	11-5747-0	11-5748-0	
商品コード		商品コード	商品コード	商品コード	
FURANSUBED-CY2SHFDW		FURANSUBED-CY2SHHDW	FURANSUBED-CY2SHFBC	FURANSUBED-CY2SHHBC	
月額レンタル価格	月額レンタル価格	月額レンタル価格	月額レンタル価格		
8,500 円	8,500 円	8,500 円	8,500 円		
ご利用者負担額	ご利用者負担額	ご利用者負担額	ご利用者負担額		
850 円	850 円	850 円	850 円		
3モーター	レギュラー(全長210.5)	商品名	商品名	商品名	商品名
		<b>3R-HF-DW</b>	<b>3R-HH-DW</b>	<b>3R-HF-B</b>	<b>3R-HH-B</b>
		商品番号	商品番号	商品番号	商品番号
		11-5741-0	11-5742-0	11-5749-0	11-5750-0
		商品コード	商品コード	商品コード	商品コード
		FURANSUBED-CY3HFDW	FURANSUBED-CY3HHDW	FURANSUBED-CY3HFBC	FURANSUBED-CY3HHBC
	月額レンタル価格	月額レンタル価格	月額レンタル価格	月額レンタル価格	
	11,000 円	11,000 円	11,000 円	11,000 円	
	ご利用者負担額	ご利用者負担額	ご利用者負担額	ご利用者負担額	
	1,100 円	1,100 円	1,100 円	1,100 円	
	ショート(全長198)	商品名	商品名	商品名	商品名
		<b>35-HF-DW</b>	<b>35-HH-DW</b>	<b>35-HF-B</b>	<b>35-HH-B</b>
商品番号		商品番号	商品番号	商品番号	
11-5743-0		11-5744-0	11-5751-0	11-5752-0	
商品コード		商品コード	商品コード	商品コード	
FURANSUBED-CY3SHFDW		FURANSUBED-CY3SHHDW	FURANSUBED-CY3SHFBC	FURANSUBED-CY3SHHBC	
月額レンタル価格	月額レンタル価格	月額レンタル価格	月額レンタル価格		
11,000 円	11,000 円	11,000 円	11,000 円		
ご利用者負担額	ご利用者負担額	ご利用者負担額	ご利用者負担額		
1,100 円	1,100 円	1,100 円	1,100 円		

特殊舞台・付属品

床ずれ防止用具

体位変換器

認知症老人徘徊感知器

手すり

歩行補助杖

歩行器

車いす・付属品

スロープ

移動用リフト・つり具

販売品



ケア優付属品

SR-100JJ CSIV

フランスベッド



ケア優 レギュラーサイズ ベッド専用

数量	商品番号	TAISコード
2本セット	19-5249-1	00200-000171
月額レンタル価格	500 円	ご利用者負担額 50 円
数量	商品番号	TAISコード
1本	19-5239-1	00200-000171
サイズ：全幅96.5×全高46cm		
月額レンタル価格	250 円	ご利用者負担額 25 円

SR-100JJ CSBR

フランスベッド



ケア優 レギュラーサイズ ベッド専用

数量	商品番号	TAISコード
2本セット	19-5349-1	00200-000171
月額レンタル価格	500 円	ご利用者負担額 50 円
数量	商品番号	TAISコード
1本	19-5346-1	00200-000171
サイズ：全幅96.5×全高46cm		
月額レンタル価格	250 円	ご利用者負担額 25 円

SR-300JJ CSIV

フランスベッド



ケア優 レギュラーサイズ ショートサイズ ベッド専用

数量	商品番号	TAISコード
2本セット	19-5250-1	00200-000172
月額レンタル価格	500 円	ご利用者負担額 50 円
数量	商品番号	TAISコード
1本	19-5241-1	00200-000172
サイズ：全幅76×全高46cm		
月額レンタル価格	250 円	ご利用者負担額 25 円

SR-300JJ CSBR

フランスベッド



ケア優 レギュラーサイズ ショートサイズ ベッド専用

数量	商品番号	TAISコード
2本セット	19-5351-1	00200-000172
月額レンタル価格	500 円	ご利用者負担額 50 円
数量	商品番号	TAISコード
1本	19-5348-1	00200-000172
サイズ：全幅76×全高46cm		
月額レンタル価格	250 円	ご利用者負担額 25 円

SR-100JJS CSBR

フランスベッド



ケア優 ショートサイズ ベッド専用

数量	商品番号	商品コード
2本セット	19-5350-1	FURANSUBED-SR100JJS
月額レンタル価格	500 円	ご利用者負担額 50 円
数量	商品番号	商品コード
1本	19-5347-1	FURANSUBED-SR100JJS
サイズ：全幅90.2×全高46cm		
月額レンタル価格	250 円	ご利用者負担額 25 円

ベッド用グリップ GR-510

フランスベッド



ケア優

商品番号	TAISコード
19-5430-1	00200-000428
サイズ：全幅117.3×全高46cm アーム展開角度：±13°（45°閉み）	
月額レンタル価格	2,000 円
ご利用者負担額	200 円

マルチ移動支援パー SE-07JJ

フランスベッド



ケア優

商品番号	TAISコード
19-5242-1	00200-000177
サイズ：全幅117×全高46cm アーム展開角度：±150°（30°閉み）	
月額レンタル価格	2,000 円
ご利用者負担額	200 円

キャスター 50CAJW(4個1セット)

フランスベッド



ケア優

※キャスターを取り付ける場合、ベッド本体も課税となります。  
※ベッドの幅は変わりません。

商品番号	商品コード
19-5243-1	FURANSUBED-50CAJW
月額レンタル価格	500 円
ご利用者負担額	50 円

※本ページに掲載している商品は、ケア優シリーズとの組み合わせでJIS T 9254：2009の認証を取得しています。  
※指定以外の商品と組み合わせると、ベッドに負荷をかけたケガや故障の原因となることがあります。指定以外の商品とは組み合わせないでください。

特殊寝台  
付属品

床ずれ防止用具

体位変換器

認知症老人  
徘徊感知器

手すり

歩行補助杖

歩行器

車いす付属品

スロープ

移動用リフト  
・つり具

販売品

## マルチモジュールベッドコア

シーホネンス

非課税

ご利用者の身長に応じてショート、レギュラー、ロングから選べます。  
また、マットレス幅100cmのセミダブルタイプもご用意しています。



【コア 830、コア 820R サイズ (床組物含む)】

ボード幅：96

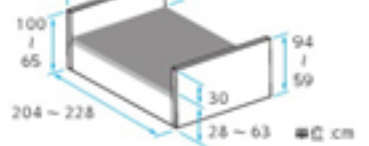

3モーター 2モーター

### 選ぶサイズ(ボトム長さ)のめやす

身長150cm未満の方	ショート	(ボトムの長さ：185cm)
身長170cm未満の方	レギュラー	(ボトムの長さ：195cm)
身長185cm未満の方	ロング	(ボトムの長さ：210cm)
ショート	全幅98.5×全長204cm	ロング 全幅 98.5×全長228cm
レギュラー	全幅98.5×全長214cm	セミダブル 全幅108.5×全長214cm

※コア 830 セミダブル、コア 820R セミダブルの床の長さはレギュラー(195cm)のみとなります。

Ⓢ：在庫数に限りがございます。お問い合わせ下さい。

3モーター

商品名	商品番号	商品コード
<b>830 ショート</b>	11-0221-0	SEAHONENCE-C-830
重さ：67kg		
商品名	商品番号	商品コード
<b>830 レギュラー</b>	11-0222-0	SEAHONENCE-C-830
重さ：67.5kg		
商品名	商品番号	商品コード
<b>Ⓢ 830 ロング</b>	11-0223-0	SEAHONENCE-C-830
重さ：69kg		

月額レンタル価格 **7,500 円** | ご利用者負担額 **750 円**

2モーター

商品名	商品番号	商品コード
<b>820R ショート</b>	11-0211-0	SEAHONENCE-C-820R
重さ：65.5kg		
商品名	商品番号	商品コード
<b>820R レギュラー</b>	11-0212-0	SEAHONENCE-C-820R
重さ：66kg		
商品名	商品番号	商品コード
<b>Ⓢ 820R ロング</b>	11-0213-0	SEAHONENCE-C-820R
重さ：67.5kg		

月額レンタル価格 **5,500 円** | ご利用者負担額 **550 円**

3モーター

商品名	商品番号	商品コード
<b>Ⓢ 830 セミダブル</b>	11-0225-0	SEAHONENCE-C-830-SW
重さ：74kg		

月額レンタル価格 **13,000 円** | ご利用者負担額 **1,300 円**

2モーター

商品名	商品番号	商品コード
<b>Ⓢ 820R セミダブル</b>	11-0215-0	SEAHONENCE-C-820R-SW
重さ：72.5kg		

月額レンタル価格 **11,000 円** | ご利用者負担額 **1,100 円**

## ケプロコア

シーホネンス

非課税

サイドレールがボトムと一体で動きます。  
ベッド上で座位姿勢をとる際、脚部を下げ、いすに座ると同じ姿勢を保ちます(883R)。



【883R、852RDX サイズ (床組物含む)】

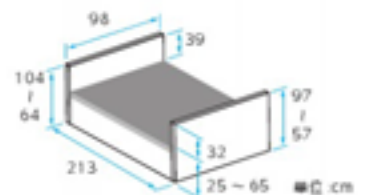

3モーター 2モーター

2モーター

商品名	商品番号	TAISコード
<b>883R レギュラー</b>	11-5622-0	00167-000021
重さ：75.5kg		

月額レンタル価格 **11,000 円** | ご利用者負担額 **1,100 円**

商品名	商品番号	商品コード
<b>852RDX レギュラー</b>	11-5656-0	SEAHONENCE-C-852RDX
重さ：72.5kg		

月額レンタル価格 **8,500 円** | ご利用者負担額 **850 円**

特殊寝台  
・付属品

床ずれ防止用具

体位変換器

認知症老人  
徘徊感知器

手すり

歩行補助杖

歩行器

車いす・付属品

スロープ

移動用リフト  
・つり具

販売品

マルチモジュールベッドコア・ケプロコア付属品

ベッドサイドレール K-121

シーホネンス

マルチモジュール  
ベッドコア



数量	商品番号	商品コード
2本セット	19-0210-1	SEAHONENCE-K-121
月額レンタル価格	500 円	ご利用者負担額 50 円
数量	商品番号	商品コード
1本	19-0218-1	SEAHONENCE-K-121
サイズ：全幅85×全高50cm		
月額レンタル価格	250 円	ご利用者負担額 25 円

ベッドサイドレール K-120

シーホネンス

マルチモジュール  
ベッドコア



数量	商品番号	商品コード
2本セット	19-0209-1	SEAHONENCE-K-120
月額レンタル価格	500 円	ご利用者負担額 50 円
数量	商品番号	商品コード
1本	19-0217-1	SEAHONENCE-K-120
サイズ：全幅56×全高50cm		
月額レンタル価格	250 円	ご利用者負担額 25 円

動作支援サイドレール K-122

シーホネンス

アプロア



数量	商品番号	商品コード
2本セット	19-5127-1	SEAHONENCE-K-122
月額レンタル価格	500 円	ご利用者負担額 50 円
数量	商品番号	商品コード
1本	19-5128-1	SEAHONENCE-K-122
サイズ：全幅72×ボトム面からの高さ36cm		
月額レンタル価格	250 円	ご利用者負担額 25 円

動作支援 mini サイドレール K-123

シーホネンス

アプロア



数量	商品番号	TAISコード
2本セット	19-5131-1	00167-000083
月額レンタル価格	500 円	ご利用者負担額 50 円
数量	商品番号	TAISコード
1本	19-5132-1	00167-000083
サイズ：全幅55×ボトム面からの高さ33cm		
月額レンタル価格	250 円	ご利用者負担額 25 円

回転式アーム介助バー K-25N

シーホネンス

マルチモジュール  
ベッドコア



※ K-120 とセットでのご利用をおすすめします。

商品番号	
19-0212-1	
商品コード	
SEAHONENCE-K-25N	
サイズ：全幅107×全高49cm	
アーム開閉角度：±135°（15°刻み）	
月額レンタル価格	2,000 円
ご利用者負担額	200 円

動作支援介助バー K-33

シーホネンス

アプロア



※ K-122 との併用はできません。

商品番号	
19-5129-1	
TAISコード	
00167-000081	
サイズ：全幅29×全高33cm	
ボトム外端からの高さ：41cm	
月額レンタル価格	2,000 円
ご利用者負担額	200 円

キャスター K-125 (4個1セット)

シーホネンス

アプロア

マルチモジュール  
ベッドコア



※キャスターを取り付ける場合、ベッド本体も厚板となります。  
※コア 820R・830の場合、ベッドが2.5cm厚くなります。

商品番号	
19-0213-1	
商品コード	
SEAHONENCE-K-125	
直径：7.5cm	
月額レンタル価格	500 円
ご利用者負担額	50 円

※指定以外の商品と組み合わせると、ベッドに負担をかけケガや故障の原因となることがあります。指定以外の商品とは組み合わせないでください。

特殊寝台  
付属品

床ずれ防止用具

体位変換器

認知症老人  
徘徊感知器

手すり

歩行補助杖

歩行器

車いす・付属品

スロープ

移動用リフト  
・つり具

販売品

## 楽匠 S

パラマウントベッド

非課税



リモコン

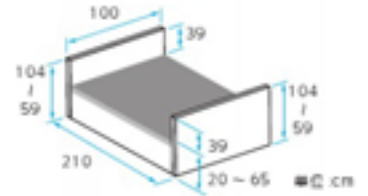

セーフティラウンドボード  
(樹脂製・木目調)

2 モーター

商品名	商品番号	TAISコード
<b>KQ-9231 91cm幅 レギュラー</b>	11-5732-0	00170-000519
重さ：92.5kg		

月額レンタル 価格	<b>8,500 円</b>	ご利用者 負担額	<b>850 円</b>
--------------	----------------	-------------	--------------

### 楽匠 S 付属品

#### ベッドサイドレール KS-161Q

パラマウントベッド

楽匠 S 楽匠ベッド  
アウラ21  
ベッド キューマ  
アウラベッド



※楽匠 S との組み合わせで JIS T 9254:2009 の認証を取得しています。

数量	商品番号	TAISコード
<b>2本セット</b>	19-5235-1	00170-000527

月額レンタル 価格	<b>500 円</b>	ご利用者 負担額	<b>50 円</b>
--------------	--------------	-------------	-------------

数量	商品番号	TAISコード
<b>1本</b>	19-5236-1	00170-000527
サイズ：全長 96.4 × 全高 50.3cm		

月額レンタル 価格	<b>250 円</b>	ご利用者 負担額	<b>25 円</b>
--------------	--------------	-------------	-------------

#### スイングアーム介助バー KS-096A

パラマウントベッド

楽匠 S 楽匠ベッド  
アウラ21  
ベッド キューマ  
アウラベッド



※楽匠 S との組み合わせで JIS T 9254:2009 の認証を取得しています。

商品番号	TAISコード
19-5237-1	00170-000551
サイズ：全長 110.9 × 全高 50.3cm アーム開閉角度：±15° (30°以内)	

月額レンタル 価格	<b>2,000 円</b>	ご利用者 負担額	<b>200 円</b>
--------------	----------------	-------------	--------------

### □ JIS規格認証取得介護ベッドご使用時の マットレスについて

マットレスの厚さが19cm以下であることをご確認ください。  
JIS規格 (JIS T 9254:2009) では、圧縮されていない状態のマットレス上面から、サイドレールまたは介助バーの一番高い所までの高さは22cm以上と規定されています。  
※エアマットレスをご使用の場合は、マットレスと合わせた厚さが19cm以下となるようにしてください。

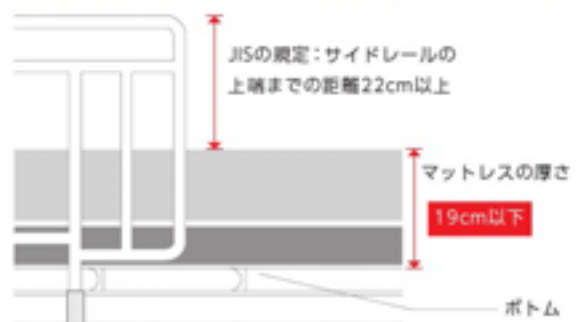

※指定以外の商品と組み合わせると、ベッドに負荷をかけケガや故障の原因となることがあります。指定以外の商品とは組み合わせないでください。

移動用リフト  
・つり具

販売品

床ずれ防止用具

体位変換器

認知症老人  
徘徊感知器

手すり

歩行補助杖

歩行器

車いす  
・付属品

スロープ

## 楽匠ベッド

パラマウントベッド

らくらくモーションはひとつのボタンでからだのズレや摩擦・圧迫感が少ない快適な昇上げ・降下げを自動的に行います。

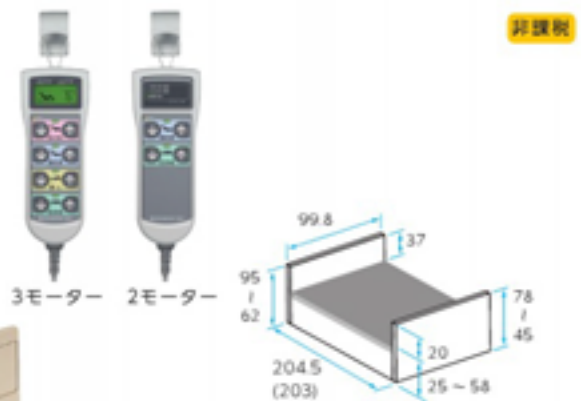

非課税

3モーター

木調タイプ

3モーター

商品名	
<b>らくらくモーション(標準タイプ) KQ-86300</b>	
商品番号	TAISコード
11-0145-0	00170-000330
重さ：87kg	
月額レンタル価格	ご利用者負担額
11,000 円	1,100 円

商品名	
<b>らくらくモーション(木調タイプ) KQ-86340</b>	
商品番号	TAISコード
11-0146-0	00170-000327
重さ：85.5kg	
月額レンタル価格	ご利用者負担額
11,000 円	1,100 円

2モーター

商品名	
<b>標準タイプ KQ-82300</b>	
商品番号	TAISコード
11-0147-0	00170-000346
重さ：81kg	
月額レンタル価格	ご利用者負担額
8,500 円	850 円

## アウラ 21 ベッド

パラマウントベッド

ひざの曲がる位置を、ご利用者の身長に合わせて2段階に調整できます。

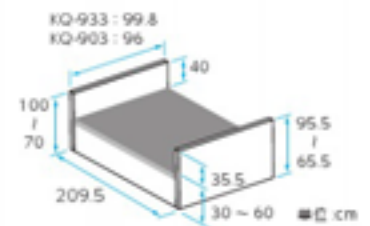

非課税

3モーター

商品名	
<b>91cm幅 KQ-933</b>	
商品番号	商品コード
11-0141-0	PARAMAUNTO-KQ-933
重さ：84kg	
月額レンタル価格	ご利用者負担額
11,000 円	1,100 円

3モーター

商品名	
<b>83cm幅 KQ-903</b>	
商品番号	商品コード
11-1501-0	PARAMAUNTO-KQ-903
重さ：82.5kg	
月額レンタル価格	ご利用者負担額
11,000 円	1,100 円

※ KQ-933 と KQ-903 は、使用するマットレスの幅が異なりますが、ベッド本体のフレーム幅はほぼ同じです。

特殊寝台  
付属品

床ずれ防止用具

体位変換器

認知症老人  
徘徊感知器

手すり

歩行補助杖

歩行器

車いす・付属品

スロープ

移動用リフト  
・つり具

販売品

非課税

## キューマアウラベッド

パラマウントベッド

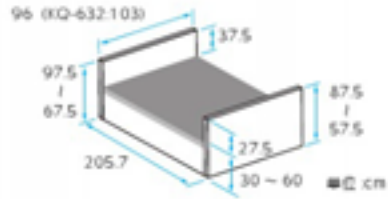

2 モーター

商品名	商品番号	商品コード
91cm幅 KQ-632	11-0144-0	PARAMAUNTO-KQ-632
重さ：84kg		

月額レンタル価格	8,500 円	ご利用者負担額	850 円
----------	---------	---------	-------

2 モーター

商品名	商品番号	商品コード
83cm幅 KQ-602	11-0121-0	PARAMAUNTO-KQ-602
重さ：83.5kg		

月額レンタル価格	8,500 円	ご利用者負担額	850 円
----------	---------	---------	-------

Ⓢ：在庫数に限りがございます。お問い合わせ下さい。

3 モーター

商品名	商品番号	商品コード
83cm幅 KQ-603	11-0131-0	PARAMAUNTO-KQ-603
重さ：85kg		

月額レンタル価格	11,000 円	ご利用者負担額	1,100 円
----------	----------	---------	---------

### 楽匠ベッド/アウラ21ベッド/キューマアウラベッド付属品

#### ベッドサイドレール KS-161Q

パラマウントベッド

楽匠5  
楽匠ベッド  
アウラ21  
ベッド  
キューマ  
アウラベッド



※楽匠5との組み合わせでJIS T 9254-2009の認証を取得しています。

数量	商品番号	TAISコード	
2本セット	19-5235-1	00170-000527	
月額レンタル価格	500 円	ご利用者負担額	50 円
数量	商品番号	TAISコード	
1本	19-5236-1	00170-000527	
サイズ：全幅96.4×全高50.3cm			
月額レンタル価格	250 円	ご利用者負担額	25 円

#### ベッドサイドレール KS-160

パラマウントベッド

楽匠ベッド  
アウラ21  
ベッド  
キューマ  
アウラベッド



数量	商品番号	TAISコード	
2本セット	19-0164-1	00170-000368	
月額レンタル価格	500 円	ご利用者負担額	50 円
数量	商品番号	TAISコード	
1本	19-0179-1	00170-000368	
サイズ：全幅96.4×全高50.3cm			
月額レンタル価格	250 円	ご利用者負担額	25 円

#### ベッドサイドレール KS-190

パラマウントベッド

楽匠ベッド  
アウラ21  
ベッド  
キューマ  
アウラベッド



数量	商品番号	TAISコード	
2本セット	19-0165-1	00170-000366	
月額レンタル価格	500 円	ご利用者負担額	50 円
数量	商品番号	TAISコード	
1本	19-0180-1	00170-000366	
サイズ：全幅82.7×全高50.3cm			
月額レンタル価格	250 円	ご利用者負担額	25 円

#### ベッドサイドレール KA-19

パラマウントベッド

楽匠ベッド  
アウラ21  
ベッド  
キューマ  
アウラベッド



数量	商品番号	商品コード	
2本セット	19-0151-1	PARAMAUNTO-KA-19	
月額レンタル価格	500 円	ご利用者負担額	50 円
数量	商品番号	商品コード	
1本	19-0174-1	PARAMAUNTO-KA-19	
サイズ：全幅87×全高50cm			
月額レンタル価格	250 円	ご利用者負担額	25 円

特殊寝台  
・付属品

床ずれ防止用具

体位変換器

認知症老人  
徘徊感知器

手すり

歩行補助杖

歩行器

車いす・付属品

スロープ

移動用リフト  
・つり具

販売品

### ベッドサイドレール KA-015

パラマウントベッド

介護ベッド  
アウラ21  
ベッド  
ニューマ  
アウラベッド



数量	商品番号	TAISコード
<b>2本セット</b>	19-0112-1	00170-000172
月額レンタル 価格	<b>500</b> 円	ご利用者 負担額 <b>50</b> 円
数量	商品番号	TAISコード
<b>1本</b>	19-0172-1	00170-000172
サイズ：全幅91×全高50cm		
月額レンタル 価格	<b>250</b> 円	ご利用者 負担額 <b>25</b> 円

### スイングアーム介助バー KS-096A

パラマウントベッド

介護5  
介護ベッド  
アウラ21  
ベッド  
ニューマ  
アウラベッド



※承認Sとの組み合わせでJIS T 9254:2009の認証を取得しています。

商品番号	TAISコード
19-5237-1	00170-000551
サイズ：全幅110.9×全高50.3cm	
アーム開閉角度：±150°（30°刻み）	
月額レンタル 価格	<b>2,000</b> 円
ご利用者 負担額	<b>200</b> 円

### スイングアーム介助バー KS-096

パラマウントベッド

介護ベッド  
アウラ21  
ベッド  
ニューマ  
アウラベッド



商品番号	TAISコード
19-5171-1	00170-000490
サイズ：全幅110.9×全高50.3cm	
アーム開閉角度：±150°（15°刻み）	
月額レンタル 価格	<b>2,000</b> 円
ご利用者 負担額	<b>200</b> 円

### スイングアーム介助バー KA-095A

パラマウントベッド

介護ベッド  
アウラ21  
ベッド  
ニューマ  
アウラベッド



商品番号	商品コード
19-0166-1	PARAMAUNTO-KA-095A
サイズ：全幅93.7×全高49.6cm	
アーム開閉角度：±150°（30°刻み）	
月額レンタル 価格	<b>2,000</b> 円
ご利用者 負担額	<b>200</b> 円

### スイングアーム介助バー KA-095

パラマウントベッド

介護ベッド  
アウラ21  
ベッド  
ニューマ  
アウラベッド



商品番号	商品コード
19-0141-1	PARAMAUNTO-KA-095
サイズ：全幅93.7×全高49.6cm	
アーム開閉角度：±150°（30°刻み）	
月額レンタル 価格	<b>2,000</b> 円
ご利用者 負担額	<b>200</b> 円

### 立てるんバー/アシストバー KQ-91

パラマウントベッド

介護ベッド  
アウラ21  
ベッド  
ニューマ  
アウラベッド



⚠：在庫数に限りがございます。お問い合わせ下さい。

商品番号	TAISコード
19-0123-1	00170-000226
サイズ：全高128cm	

月額レンタル 価格	<b>4,000</b> 円
ご利用者 負担額	<b>400</b> 円

※立てるんバー/アシストバーは、キャスターとの併用はできません。承認ベッドに取り付ける場合、ハイトスペーサーが必要です。

### オプション受け(KQ-933用/KQ-903用)

パラマウントベッド

アウラ21  
ベッド

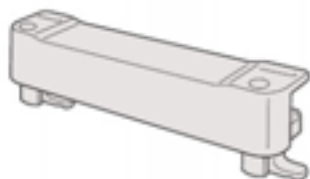

※ベッド本体にはオプション受け2台がついていますので、サイドレールや介助バーをベッド1台につき3本以上組み合わせる場合に、別途オプション受けをご利用ください。

商品名	商品番号	商品コード
<b>KQ-933用 KQ-933P</b>	19-0115-1	PARAMAUNTO-KQ-933P
<b>KQ-903用 KQ-903P</b>	19-0116-1	PARAMAUNTO-KQ-903P
月額レンタル 価格	<b>500</b> 円	ご利用者 負担額 <b>50</b> 円

### キャスター KQ-029(4個1セット)

パラマウントベッド

介護ベッド  
アウラ21  
ベッド

※キャスターを取り付ける場合、ベッド本体も厚板となります。承認ベッドの場合、ベッドが4cm高くなります。

商品番号	商品コード
19-0111-1	PARAMAUNTO-KQ-029

月額レンタル 価格	<b>500</b> 円
ご利用者 負担額	<b>50</b> 円



※指定以外の商品と組み合わせると、ベッドに負荷をかけケガや故障の原因となることがあります。指定以外の商品とは組み合わせないでください。

特殊寝台  
付属品

床ずれ防止用具

体位変換器

認知症老人  
徘徊感知器

手すり

歩行補助杖

歩行器

車いす・付属品

スロープ

移動用リフト  
・つり具

販売品

・特  
・付  
・属  
・品  
・台

テーブル

ベッドサイドテーブル  
KF-192

パラマウントベッド

ケア嬢 対応ベッド  
対応ベッド



商品番号	19-0142-1	TAISコード	00170-000233
全体サイズ：幅	80.7cm	奥行	40cm
天板：幅	80.7cm	奥行	40cm
ボード高さ	63.5～92.5cm		
月額レンタル価格	3,000円	ご利用者負担額	300円

ベッドサイドテーブル  
ST-136N LO

フランスベッド

ケア嬢 対応ベッド  
対応ベッド



商品番号	19-5399-1	TAISコード	00200-000410
全体サイズ：幅	90cm	奥行	40cm
天板：幅	90cm	奥行	40cm
ボード高さ	66～98cm		
月額レンタル価格	3,000円	ご利用者負担額	300円

床ずれ防止用具

体位変換器

・認  
・知  
・症  
・者  
・用  
・器

介護テーブル KQ-550

パラマウントベッド

ケア嬢 対応ベッド  
対応ベッド



※在庫数に限りがございます。お問い合わせ下さい。

商品番号	19-0155-1	商品コード	PARAMAUNTO-KQ-550
全体サイズ：幅	76cm	奥行	59cm
天板：幅	76cm	奥行	49cm
ボード高さ	55～80cm		
月額レンタル価格	4,000円	ご利用者負担額	400円

ベルトセット付リハビリテーブル

KF-840BS

パラマウントベッド

ケア嬢 対応ベッド  
対応ベッド



ベルト 1本付属

商品番号	19-5234-1	TAISコード	00170-000489
全体サイズ：幅	79cm	奥行	58cm
天板：幅	79cm	奥行	50cm
ボード高さ	54～79cm		
月額レンタル価格	4,000円	ご利用者負担額	400円

手すり

歩行補助杖

歩行器

車いす・付属品

オーバーベッドテーブル  
KF-833LA

パラマウントベッド

ケア嬢 対応ベッド  
対応ベッド



商品番号	19-0168-1	TAISコード	00170-000315
全体サイズ：幅	128.4cm	奥行	63.4cm
天板：幅	128.4cm	奥行	40cm
ボード高さ	63～95cm		
月額レンタル価格	4,500円	ご利用者負担額	450円

オーバーベッドテーブル  
KF-831

パラマウントベッド

ケア嬢 対応ベッド  
対応ベッド



※在庫数に限りがございます。お問い合わせ下さい。

商品番号	19-0156-1	商品コード	PARAMAUNTO-KF-831
全体サイズ：幅	123cm	奥行	42.6cm
天板：幅	121cm	奥行	40cm
ボード高さ	67.6～95.1cm		
月額レンタル価格	4,500円	ご利用者負担額	450円

スロープ

・移  
・動  
・用  
・リ  
・フ  
・ト  
・具

販売品

※指定以外の商品と組み合わせると、ベッドに負担をかけたケガや故障の原因となることがあります。指定以外の商品とは組み合わせないでください。



## オーバーテーブル(ケア優用) K-135CY

シーホネンス



Ⓢ：在庫数に限りがございます。お問い合わせ下さい。

商品番号	商品コード
19-5345-1	SEAHONENCE-K-135CY
全体サイズ：全幅105.2×奥行30.7cm	
月額レンタル価格	500 円
ご利用者負担額	50 円

ケア優

## オーバーテーブル K-135

### オーバーテーブル K-135L2(セミダブル用)

シーホネンス



Ⓢ：在庫数に限りがございます。お問い合わせ下さい。

商品名	商品番号	商品コード
K-135	19-0211-1	SEAHONENCE-K-135
サイズ：幅98×奥行30cm		
月額レンタル価格	500 円	ご利用者負担額
		50 円
商品名	商品番号	商品コード
Ⓢ K-135L2(セミダブル用)	19-0216-1	SEAHONENCE-K-135L2
サイズ：幅108×奥行30cm		
月額レンタル価格	500 円	ご利用者負担額
		50 円

対応ベッド  
対応ベッド

対応ベッド  
対応ベッド

## オーバーテーブル KQ-060L

### オーバーテーブル KQ-066

パラマウントベッド



Ⓢ：在庫数に限りがございます。お問い合わせ下さい。

商品名	商品番号	TAISコード
KQ-060L	19-0167-1	00170-000374
サイズ：幅99.8×奥行31cm		
月額レンタル価格	500 円	ご利用者負担額
		50 円
商品名	商品番号	商品コード
Ⓢ KQ-066	19-0158-1	PARAMAUNTO-KQ-066
サイズ：幅99.8×奥行31cm		
月額レンタル価格	500 円	ご利用者負担額
		50 円

楽座5 楽座ベッド アウラ21 ベッド キューマ アウラベッド

## ケアスライダー(MEMS)

モルテン

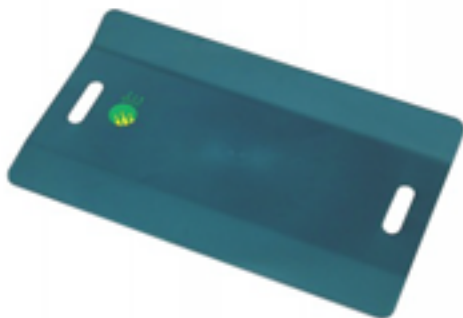

より安全でスムーズな移乗をサポートします。

商品番号	TAISコード
19-1301-1	00054-000033
サイズ：幅35×全長60×全高0.5cm 重さ：1.2kg	
材質/オレフィン系樹脂 耐荷重：140kg	
月額レンタル価格	2,000 円
ご利用者負担額	200 円

## テイコブ移乗用介助ベルト AB31 NEW

幸和製作所



横の取っ手  
(狭く無理な力がかかりにくい)  
縦の取っ手  
(幅広で掴み易い)

ベッドからの移乗介助に使い易く安全に介助者の負担を軽減します。  
適応範囲サイズが約60～130cmと小柄な方から大柄な方まで対応できます。  
保管時に便利な吊り下げ用ストラップ付き。ベルト裏面に滑り止め付き。

商品番号	TAISコード
19-5519-1	00030-000142
サイズ：幅約12×長さ135cm 重さ：340g	
適応範囲サイズ：約60～130cm 最大使用者体重：100kg	
材質/本体(外側)ナイロン、本体(内側)ポリウレタン、ポリエステル	
月額レンタル価格	1,500 円
ご利用者負担額	150 円

※指定以外の商品と組み合わせると、ベッドに負担をかけケガや故障の原因となることがあります。指定以外の商品とは組み合わせないでください。

特殊寝台  
付属品

床ずれ防止用具

体位変換器

認知症老人  
徘徊感知器

手すり

歩行補助杖

歩行器

車いす・付属品

スロープ

移動用リフト  
・つり具

販売品

特殊寝台付属品適合表

特殊寝台  
・付属品

床ずれ防止用具

体位変換器

徘徊感知器  
認知症老人

手すり

歩行補助杖

歩行器

車いす・付属品

スロープ

移動用リフト  
・つり具

販売品

カテゴリー	品番	掲載ページ	ケア値	マルチ モジュール ベッドコア	ケプロコア	楽匠S	楽匠ベッド	アウラ21 ベッド	キューマ アウラ
									
床ずれ防止用具	SR-100JJ CSIV SR-100JJ CSBR 	9	●						
	SR-300JJ CSIV SR-300JJ CSBR 	9	●						
	SR-100JJ5 CSBR 	9	●						
徘徊感知器 認知症老人	K-121 	11		●					
	K-120 	11		●					
手すり	K-122 	11			●				
	K-123 	11			●				
歩行補助杖	KS-161Q 	12・14				●	●	●	●
	KS-160 	14					●	●	●
	KS-190 	14					●	●	●
歩行器	KA-19 	14					●	●	●
	KA-015 	15					●	●	●
車いす・付属品	GR-510 	9	●						
	SE-07JJ 	9	●						
	K-25N 	11		●					
移動用リフト ・つり具	K-33 	11			●				
	KS-096A 	12・15				●	●	●	●
	KS-096 	15					●	●	●
販売品	KA-095 KA-095A 	15					●	●	●

※指定以外の商品と組み合わせると、ベッドに負担をかけケガや故障の原因となることがあります。指定以外の商品とは組み合わせないでください。

特殊寝台付属品適合表

特殊寝台  
・付属品

カテゴリー	品番	掲載ページ	ケア優	マルチ モジュール ベッドコア	ケプロコア	楽匠S	楽匠ベッド	アウラ21 ベッド	キューマ アウラ	
										
テーブル	KQ-91 	15					●	●	●	床ずれ防止用具
	KF-192 	16	●	●	●		●	●	●	体位変換器
	ST-136N LO 	16	●	●	●		●	●	●	
	KQ-550 	16	●	●			●	●	●	認知症老人 徘徊感知器
	KF-840BS 	16	●	●	●		●	●	●	
	KF-833LA 	16	●	●		●	●	●	●	手すり
	KF-831 	16	●	●		●	●	●	●	
	K-135CY 	17	●							歩行補助杖
	K-135 	17		●	●					
	K-135L2 	17		● (セミダブルのみ)						歩行器
	KQ-060L 	17				●	●	●	●	
	KQ-066 	17				●	●	●	●	車いす・付属品
S0CAJW 	9	●								
キャスター	K-125 	11		●	●					スロープ
	KQ-029 	15					●	●		
その他	KQ-933P 	15						●		移動用リフト ・つり具
	KQ-903P 	15						●		
	ケアスライダー (MEMS) 	17	●	●	●	●	●	●	●	販売品
	移乗用介助ベルト 	17	●	●	●	●	●	●	●	

※指定以外の商品と組み合わせると、ベッドに負荷をかけケガや故障の原因となることがあります。指定以外の商品とは組み合わせないでください。

ベッドサプライ

マットレスは、パッドを敷きシーツをかけて使いましょう。

介護保険対象外販売品

枕カバー

肩上げをしても落ちないように工夫されたものをおすすめします。

シーツやカバーを使用し、むれにくく清潔な環境をつくりましょう。快適さが増し、床ずれなどの予防にもつながります。また、マットレスやベッドを汗や汚れから守るため、お手入れも楽になります。

こまめに交換できるように準備を用意しておくとお便利です。

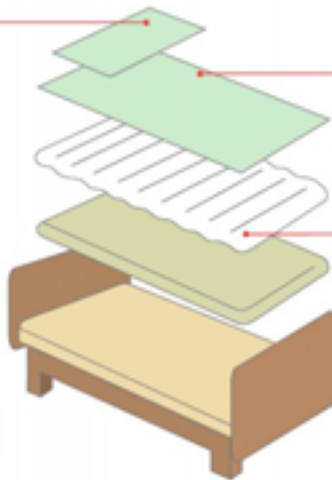

シーツ

取り付け、取りはずしが簡単なボックスタイプが便利です。また、失禁が心配な方のために防水タイプをおすすめします。

マットレスパッド

やさしい心地を好む方にはマットレスパッドを敷きましょう。マットレスの上に敷きふとんをのせると位置が高くなりベッドから降りにくくなる場合があります。

パイルシーツ

竹虎ヒューマンケア

防水



柔らかく肌ざわりのよいパイルシーツです。

カラー	商品番号
黄色	51-5342-1
水色	51-5343-1

サイズ：幅150×全長90cm  
 材質／綿80%+ポリエステル20%（ポリウレタンラミネート加工）

メーカー希望小売価格 **3,675** 円

サラッキーシーツ

日本エンゼル

防水



水分を急速に内部で拡散し、表面を乾いた状態にします。

カラー	商品番号
グリーン	51-5410-1
ホワイ	51-5411-1

サイズ：幅170×全長90cm  
 材質／（防水部分）表：パイル（綿65%・ポリエステル35%）、裏：耐熱ポリウレタンラミネート

メーカー希望小売価格 **5,250** 円

かんたん楽々ボックスシーツ

遠藤毛織

吸湿性が高く肌ざわりのよい綿100%。お肌の弱い方でも安心してご使用いただけます。



カラー	商品番号
クリーム 2枚組み	51-5404-1
オフホワイト 2枚組み	51-5403-1

サイズ：幅約94×全長194cm 材質／綿100%

メーカー希望小売価格 **7,350** 円

マットレスパッド(レギュラー)

パラマウントベッド



四隅のゴムバンドをマットレスの角に掛けるだけで簡単に早くセッティングできます。

画像はマットレスパッド、シーツ、ピロケースの写真です。

※全てマットレスパッド単品の価格です。

サイズ	商品番号	寸法
83cm幅 KE-010	51-5373-1	幅83×全長193cm
91cm幅 KE-030	51-5383-1	幅91×全長193cm
100cm幅 KE-020	51-5340-1	幅100×全長193cm

材質／生糸：ポリノジック30%、ポリエステル30%、アクリル系40%  
 中綿：ポリエステル50%、アクリル系50%

83/91cm幅 **10,500** 円      100cm幅 **12,075** 円

・特殊寝台  
・付属品

床ずれ防止用具

体位変換器

認知症老人徘徊感知器

手すり

歩行補助杖

歩行器

車いす・付属品

スロープ

移動用リフト  
・つり具

販売品

## マットレス

マットレスは寝心地と寝返りのしやすさと体圧分散効果を配慮して選ぶようにしましょう。特に寝返りが困難な方や臀部の筋肉に萎縮(臀部が痩せている)がある方の場合、床ずれのリスクが高くなっていますので、注意をして選ぶことが必要です。

### マットレス一覧

 ケアさらり P21	 ケアデュオ P22	 ソフィアグリーンマットレス P22
 プレグラーマットレス P23	 アルファプラすくっと防水 P23	 フローラグリーンケアマットレス P23
かため		やわらかめ

部位によりかたさが異なるマットレス 安定した寝姿勢や端座位をサポートします。

ややかため

### ケアさらり 日本ケアサプライ

グリーンケア  
オリジナル

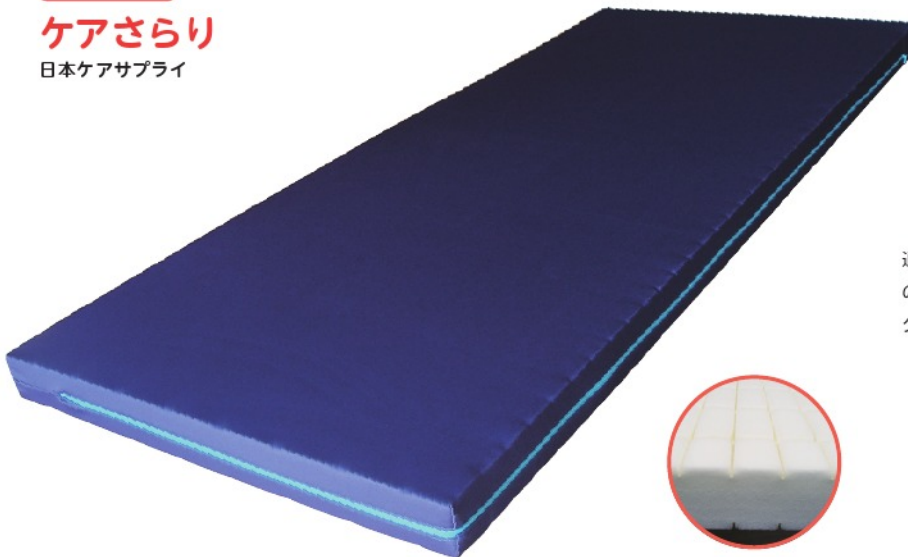

通気性の良い軽くてむれにくいマットレスです。「多層構造」の採用により、寝姿勢を水平に保つための適度な硬さとクッション性を実現。

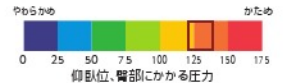

#### ① 軽くて通気性が良い

カバーも内部素材も通気性のよいものを採用。むれにくいマットレスです。

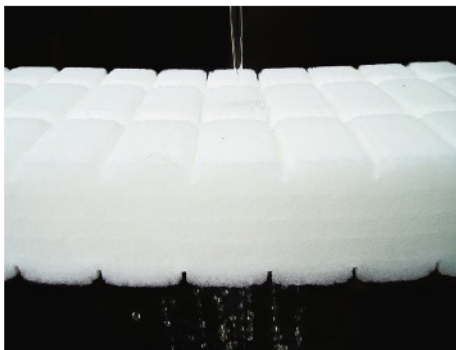

#### ③ 腰部が沈み込みにくい

頭部、足部に比べ腰部が硬くなっており、身体が沈み込みにくくなっています。



#### ② 端座位が取りやすい

マットレス左右の両端10cmが硬くなっており、端座位姿勢をサポートします。

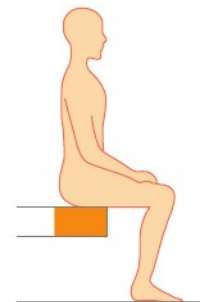

サイズ	商品番号	TAISコード
91cm幅 レギュラー	12-5735-1	00614-000006
サイズ：幅 91×全長 191×厚さ 8cm		
サイズ	商品番号	TAISコード
91cm幅 ショート	12-5737-1	00614-000006
サイズ：幅 91×全長 181×厚さ 8cm		
サイズ	商品番号	TAISコード
83cm幅 レギュラー	12-5736-1	00614-000006
サイズ：幅 83×全長 191×厚さ 8cm		
材質 / カバー、マット：ポリエステル		抗菌防臭加工、防炎加工のカバー
月極レンタル 価格	2,000 円	ご利用者 負担額 200 円

※マットレスは課税対象ですが、ベッド本体とセットの場合、非課税になります。  
 ※しみや汚れ、タバコのこげ跡など破損がひどい場合は、マットレスの実費を請求させていただきます。※マットレスの快適性、清潔さを保つためにベッドサプライ(20ページ)をあわせてご利用ください。

特殊寝台  
付属品

床ずれ防止用具

体位変換器

認知症老人  
徘徊感知器

手すり

歩行補助杖

歩行器

車いす  
付属品

スロープ

移動用リフト  
・つり具

販売品

やわらかい層とかたい層が一体になった二重構造のマットレス やさしい寝心地で、かつ座り位置をとるときも姿勢が安定します。

グリーンケア  
オリジナル

やややわらかめ

## ケアデュオ

日本ケアサプライ

お手入れしやすい「防水タイプ」のカバーです。

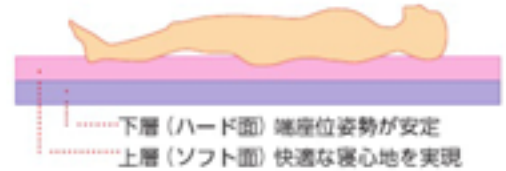

商品名	商品番号	TAISコード
90cm幅 ショート	12-5715-1	00614-000007
サイズ：幅90×全長181×厚さ8cm		
商品名	商品番号	TAISコード
90cm幅 レギュラー	12-5642-1	00614-000007
サイズ：幅90×全長191×厚さ8cm		
NEW 商品名	商品番号	TAISコード
90cm幅 セミロング	12-5755-1	00614-000007
サイズ：幅90×全長195×厚さ8cm		
材質/カバー：表地 ウレタン合皮、裏地 ウレタンフィルム、マット：ウレタンフォーム		
月額レンタル 価格	2,000 円	ご利用者 負担額
		200 円

やわらかめのマットレス からだの動きにフィットして、快適な寝心地です。

グリーンケア  
オリジナル

やややわらかめ

## ソフィアグリーンマットレス

モルテン

適度なかさで快適さと安定感を両立しました。  
カバーは「もれない・むれない」抗菌加工の新素材を使用。

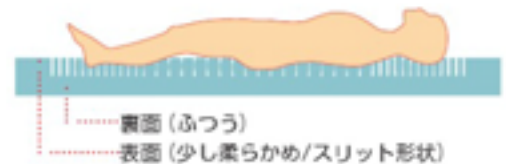

サイズ	商品番号	TAISコード
91cm幅	12-1304-1	00054-000034
サイズ：幅91×全長191×厚さ10cm		
サイズ	商品番号	TAISコード
83cm幅	12-1303-1	00054-000034
サイズ：幅83×全長191×厚さ10cm		
材質/カバー：表地 ポリエステル、裏地 ポリウレタンラミネート、マット：ウレタンフォーム		
月額レンタル 価格	3,000 円	ご利用者 負担額
		300 円

※マットレスは課税対象ですが、ベッド本体とセットの場合、非課税になります。  
※しみや汚れ、タバコのごぼりなど破損がひどい場合は、マットレスの実費を請求させていただきます。※マットレスの快適性、清潔さを保つためにベッドサプライ(20ページ)をおわせてご利用ください。

特殊寝台  
・付属品

床ずれ防止用具

体位変換器

認知症老人  
徘徊感知器

手すり

歩行補助杖

歩行器

車いす・付属品

スロープ

移動用リフト  
・つり具

販売品

部位によりかたさが異なるマットレス 中央部はソフトな寝心地、両端は硬く立ち上がりをサポートします。

やややわらかめ

## アルファプラすくっと防水 タイカ

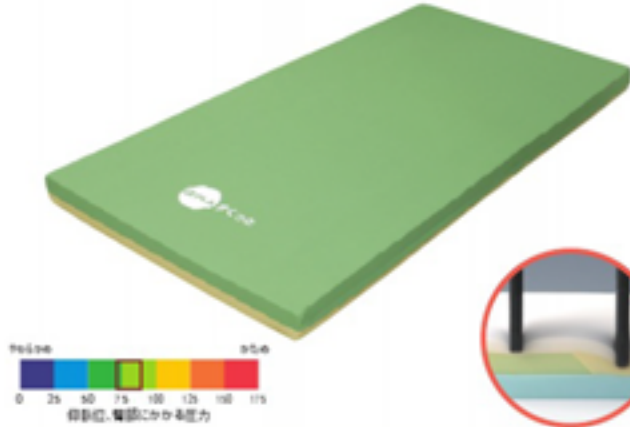

撥水/防水カバートイプ。両端に高硬度ウレタンを使用し、立ち上がり、起せ上がり動作を助けます。

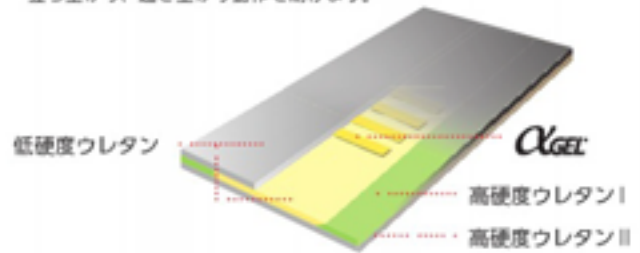

商品名	商品番号	TAISコード
91cm幅 レギュラー	12-5627-1	00563-000024
サイズ：幅91×全長191×厚さ9cm		
材質/カバー：表地 ポリエステル、裏地 ポリウレタン、マット：アルファグール、ポリウレタンフォーム		
月額レンタル 価格	4,000 円	ご利用者 負担額 400 円

部位によりかたさが異なるマットレス 姿勢保持と体圧分散を両立します。

やわらかめ

## フローグリーンケアマットレス ケーブ

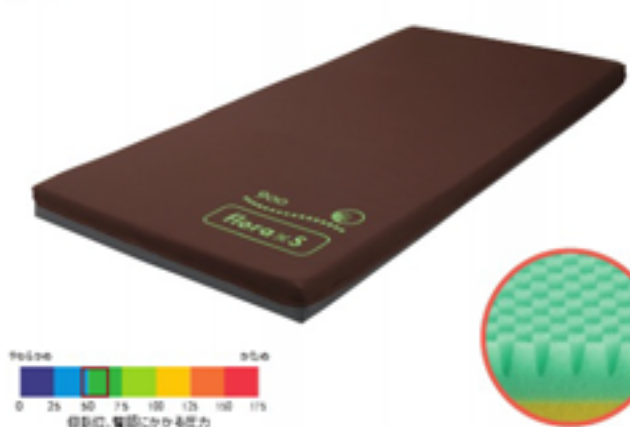

グリーンケア  
オリジナル



体圧をバランスよく受け、良い寝姿勢を保持し、効果的に体圧を分散します。

商品名	商品番号	TAISコード
90cm幅 CR-480	12-1104-1	00206-000052
サイズ：幅90×全長191×厚さ9cm		
83cm幅 CR-470	12-1103-1	00206-000052
サイズ：幅83×全長191×厚さ9cm		
材質/上カバー：ポリウレタンラミネート加工布、下カバー：ナイロン 中カバー：ポリエステル、マット：ウレタンフォーム		
月額レンタル 価格	5,000 円	ご利用者 負担額 500 円

かためのマットレス ベッドで起き上がる動作や安定した座位姿勢を支援します。

ややかため

## プレグラーマットレス パラマウントベッド

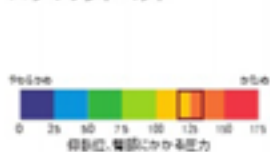

商品名	商品番号	TAISコード
91cm幅 KE-551	12-0104-1	00170-000159
サイズ：幅91×全長191×厚さ8cm		
83cm幅 KE-553	12-0103-1	00170-000142
サイズ：幅83×全長191×厚さ8cm		
材質/カバー、マット：ポリエステル		
月額レンタル 価格	2,000 円	ご利用者 負担額 200 円

ややかため

## ダブルウェーブマットレス シーホネンス

Ⓜ：在庫数に限りがございます。お問い合わせ下さい。

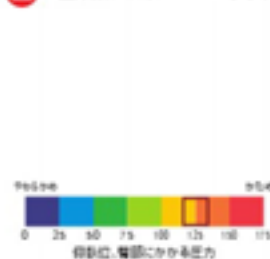

商品名	商品番号	TAISコード
90cm幅 ショート	12-0201-1	00167-000062
サイズ：幅90×全長181×厚さ8cm		
90cm幅 レギュラー	12-0202-1	00167-000002
サイズ：幅90×全長191×厚さ8cm		
90cm幅 ロング	12-0203-1	00167-000063
サイズ：幅90×全長205×厚さ8cm		
100cm幅 セミダブル	12-0205-1	00167-000065
サイズ：幅100×全長191×厚さ8cm		
材質/カバー、マット：ポリエステル		
月額レンタル 価格	2,000 円	ご利用者 負担額 200 円

※上記体表面接触圧データは、当社測定における仰臥位時、臀部の最大接触圧を表しています（単位：mmHg）。  
被験者/身長160cm、体重53kg、BMI値20.7 測定器/XSENSOR社製 XSENSOR ©

特殊寝台  
付属品

床ずれ防止用具

体位変換器

認知症老人  
徘徊感知器

手すり

歩行補助杖

歩行器

車いす・付属品

スロープ

移動用リフト  
・つり具

販売品

・特殊寝台  
・付属品

床ずれ防止用具

体位変換器

・認知症老人  
・徘徊感知器

手すり

歩行補助杖

歩行器

車いす・付属品

スロープ

移動用リフト  
・つり具

販売品

# 床ずれ防止用具



介護保険レンタル対象品

次のいずれかに該当するものに限る

- 送風装置または空気圧調整装置を備えた空気マット
- 水等によって湿圧による体圧分散効果をもつ全身用のマット

## 床ずれ防止用具の選び方

床ずれ防止用具は床ずれができてから選ぶものではありません。床ずれにならないように「床ずれを防止」するための用具です。

使用者の状態や床ずれのステージを把握し、用具の選定を行いましょう。

使用者の状態	使用者の床ずれステージ				
	予防 床ずれができていないが、できる可能性があり（骨突出など） 早期予防の状態	ステージⅠ 指で押しても白くならない圧傷、局所的に赤色がみられる場合もある。	ステージⅡ 表皮はく離、水疱、浅い潰瘍などの皮膚潰瘍、表皮と真皮の一部をさむ。	ステージⅢ 深いクレーク状の全層に至る皮膚潰瘍、筋層には達していない。	ステージⅣ 組織の破壊が見られる深い全層にわたる皮膚潰瘍、筋内、骨等に及ぶ。
体位変換	できる	ケアリラックス P25			
		ナッソー P25			
		プレイラ P24			
		プライムレボ P26			
	どちらでもない	ステージア P26			
		エアマスターネクス P26			
		グランデ P27			
		クレイド P27			
できない					

本表はあくまで目安です。ご使用にあたっては主治医等にご相談下さい。本表は代表的な商品を用いています。

## 特殊マットレス

早期の予防のために

### プレイラハイブリッド・ケアマットレス

G.REST

●ベッドに簡単設置可能



優れた体圧分散性と動き易さを両立したマットレス。  
通気と透湿防水のリバーシブル仕様です。



天然ラテックス

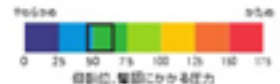

芯軸数 / 長さ約 160cm、重量約 53kg、  
BMI 適約 20.7  
調定部 / タカノ株式会社製 FSA 圧力分析測定装置

サイズ	商品番号	TAISコード
91cm幅(BR-HM-910R)	13-5396-1	01149-000015
サイズ：幅91×全長195×厚さ8cm		重さ：12.5kg
材質/カバー：(透気型) ポリエステル、(防水型) ナイロン、マット：天然ラテックス		
月額レンタル 価格	6,000 円	ご利用者 負担額
		600 円

※しみや汚れ、タバコのこげ跡など破壊がひどい場合は、マットレスの買い替えを請求させていただきます。  
※マットレスの快適性、清潔さを保つためにベッドサブライ (20ページ) をあわせてご利用ください。



早期の予防のために

## ケアリラックス

日本ケアサプライ  
●ベッドに直接設置可能

グリーンケア  
オリジナル

ケアリラックスは、リハビリ期や少し歩ける方の床ずれ防止に適した安定感のあるウレタンフォームマットレスです。特殊構造により、ベッド昇上げ時の苦しさ・ずれを解消した新発想のマットレスで、長時間の昇上げ体位もリラックスして行えます。

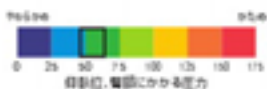
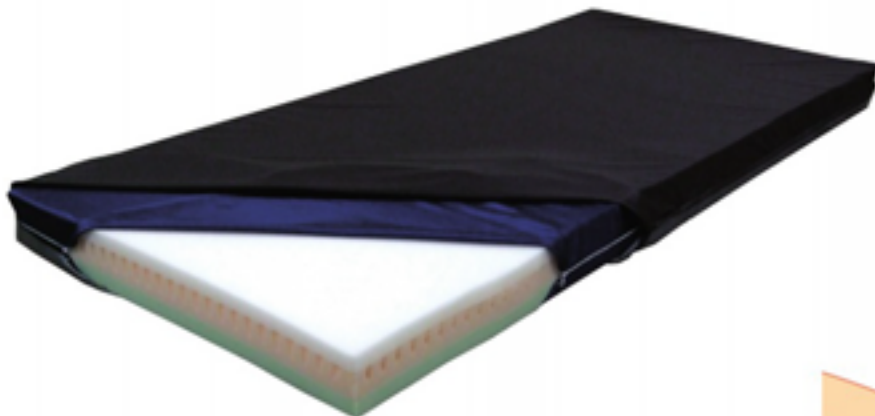

各部位に均等に圧がかかり、よい姿勢を実現  
頭部・腰部・足部の体重バランスに合わせて保持力を変えているため、腰部が  
極度に落ち込まない良い姿勢でリラックスしてお休みいただけます。

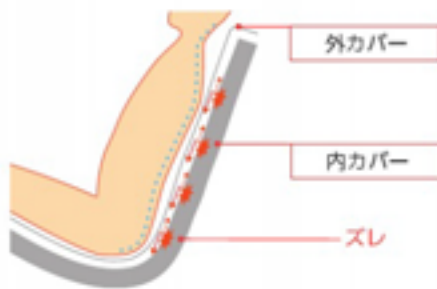

昇上げの動きに合わせてカバー内に滑りを生じさせ、身体(背中)への押し返し、突っ張り・引っ張り感を最小限に抑え、リラックスした姿勢を保持します。  
※内カバーには縦方向のみ滑る1WAY生地を採用。横方向には滑りませんので体位時はしっかり安定し安全です。

サイズ	商品番号	TAISコード
91cm幅(RLX-910)	13-5400-1	00614-000003
サイズ：幅91×全長191×厚さ10cm		重さ：7.6kg
サイズ	商品番号	TAISコード
91cm幅ショート(RLX-910ショート)	13-5404-1	00614-000003
サイズ：幅91×全長181×厚さ10cm		重さ：7.3kg
サイズ	商品番号	TAISコード
83cm幅(RLX-830)	13-5399-1	00614-000003
サイズ：幅83×全長191×厚さ10cm		重さ：7kg
材質/外カバー：ポリウレタンラミネート加工布(抗菌・防臭) 内カバー：ポリエステルサテン、マット：ポリウレタンフォーム		

月額レンタル価格 **5,000 円** (税込) ご利用者負担額 **500 円** (税込)

早期の予防のために

## ナッソー

モルテン  
●ベッドに直接設置可能

長時間維持する優れた体圧分散性能とベッド昇上げ時の苦しさを解決したマットレス。

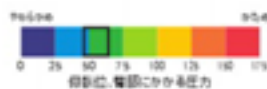

3層のウレタンが昇上げの動きに合わせてスライドし、昇上げ時の背中に掛かる苦しさを低減します。  
※本製品はスライド構造による背抜き効果のため、側面カバー内に空間を設けています。

サイズ	商品番号	TAISコード
91cm幅(MNS91)	13-5347-1	00054-000091
サイズ：幅91×全長196(内部マット186)×厚さ13cm		重さ：10.5kg
サイズ	商品番号	TAISコード
83cm幅(MNS83)	13-5346-1	00054-000091
サイズ：幅83×全長196(内部マット186)×厚さ13cm		重さ：9.5kg
材質/カバー：弾力性ウレタン布(防汚仕様)、マット：ウレタンフォーム		

月額レンタル価格 **6,000 円** (税込) ご利用者負担額 **600 円** (税込)

※上記体表面接触圧データは、当社測定における仰臥位 臀部の最大時接触圧を表しています(単位:mmHg)。被験者/身長160cm、体重53kg、BMI値20.7測定器/XSENSOR社製XSENSOR®

・特殊寝台  
・付属品

床ずれ防止用具

体位変換器

徘徊感知器  
認知症老人

手すり

歩行補助杖

歩行器

車いす・付属品

スロープ

移動用リフト  
・つり具

販売品

エアマット

床ずれには早めの対応を

プライムレボ

モルテン

●下にマットレスを設けます。



縦と横方向の圧切替を同時に行うツイストライン形状により、優れた体圧分散性能と体位変換時の安定感を両立。



エアポンプ表示

サイズ	商品番号	TAISコード
91cm幅(MPRV91)	13-5309-1	00054-000048
サイズ：幅91×全長191×厚さ10cm		重さ：4.3kg
サイズ	商品番号	TAISコード
83cm幅(MPRV83)	13-5308-1	00054-000048
サイズ：幅83×全長191×厚さ10cm		重さ：3.8kg

材質/カバー：伸縮性ウレタン表皮+ナイロン(透湿性+防水性)、マット：ウレタンフォーム  
消費電力：7w、1日約2.8円

月額レンタル価格 5,000円 ご利用者負担額 500円

早期の予防段階から使えるエアマットレス

ステージア

モルテン

●ベッドに直接設置可能



リモコン

マットレス両サイドの硬めのウレタンフォームが立ち上がりをしっかりサポートします。

サイズ	商品番号	TAISコード
91cm幅(MSTA91)	13-5410-1	00054-000115
サイズ：幅91×全長193×厚さ13cm		重さ：11kg
サイズ	商品番号	TAISコード
91cm幅ショート(MSTA91S)	13-5412-1	00054-000115
サイズ：幅91×全長182×厚さ13cm		重さ：10.5kg
サイズ	商品番号	TAISコード
83cm幅(MSTA83)	13-5409-1	00054-000115
サイズ：幅83×全長193×厚さ13cm		重さ：10kg

材質/カバー：伸縮性ウレタン表皮、マット：(マイクロエアセル)ウレタンフォーム  
(フィットニング層・姿勢き防止層)高耐久ウレタンフォーム 消費電力：5.4W、1日約5.3円

月額レンタル価格 8,000円 ご利用者負担額 800円

早期の予防段階から使えるエアマットレス

エアマスターネクサス

ケーブ

●ベッドに直接設置可能



早期予防から重症まで幅広い療養者や状態の変化にも対応する高機能エアマットレス。ムレ対応換気機能、災害対策・安全対策機能、リハビリモード付き。



エアポンプ表示

サイズ	商品番号	TAISコード
90cm幅(CR-610)	13-5311-1	00206-000067
サイズ：幅90×全長191×厚さ13cm		重さ：8.1kg
サイズ	商品番号	TAISコード
84cm幅(CR-600)	13-5310-1	00206-000067
サイズ：幅84×全長191×厚さ13cm		重さ：7.5kg

材質/カバー：ポリウレタンフィルム、エアセル：ウレタンフィルム  
消費電力：12w、1日約2.1円

月額レンタル価格 9,000円 ご利用者負担額 900円

特殊寝台・付属品  
床ずれ防止用具  
体位変換器  
認知症老人徘徊感知器  
手すり  
歩行補助杖  
歩行器  
車いす・付属品  
スロープ  
移動用リフト・つり具  
販売品

## エアマット

身体状況に合わせた最適な床ずれ対策をしたい方に

### グランデ

モルテン

●ベッドに直接設置可能



身体状況や転落対策の必要性に応じて厚さも自動的に切り替わります。(18cm⇄13cm)

アセスメント&フィッティングモード



7つの項目で利用者の身体状況を判定・入力すると、マットレスの「かたさ」「動作」「厚さ」「除湿レベル」が自動的に設定されます。

エアポンプ表示

サイズ	商品番号	TAISコード
<b>91cm幅(MGRA91)</b>	13-5331-1	00054-000071
サイズ：幅91×全長191×厚さ18/13cm 重さ：6.2kg		
サイズ	商品番号	TAISコード
<b>83cm幅(MGRA83)</b>	13-5330-1	00054-000071
サイズ：幅83×全長191×厚さ18/13cm 重さ：6.0kg		
材質/カバー：伸縮性ウレタン表皮+ナイロン(透湿性+防水性)、マット：ウレタンフォーム		
消費電力/1日約3.5円		

月額レンタル価格 **10,000**円 送料 利用者負担額 **1,000**円

ご自分で寝返りがうてない方に

### クレイド

モルテン

●ベッドに直接設置可能



体圧分散性にすぐれ、体位変換機能と体位保持機能もあわせ持つ高機能エアマットレス。ムレ環境を改善する除湿機能付き。



エアポンプ表示

サイズ	商品番号	TAISコード
<b>91cm幅(MCRD91A)</b>	13-0309-1	00054-000031
サイズ：幅91×全長191×厚さ16~33cm 重さ：79kg		
サイズ	商品番号	TAISコード
<b>83cm幅(MCRD83A)</b>	13-0308-1	00054-000031
サイズ：幅83×全長191×厚さ16~33cm 重さ：75kg		
材質/カバー：伸縮性ウレタン表皮+ナイロン(透湿性+防水性)、マット：ウレタンフォーム		
消費電力：25w、1日約6円		

月額レンタル価格 **13,000**円 送料 利用者負担額 **1,300**円

床ずれのある方、リスクの高い方に

### エアマスタービッグセル

ケーブ

●ベッドに直接設置可能



体圧分散性にすぐれた超低圧タイプ。マット内の湿気や熱を排出し、ムレを予防する換気機能付き。



エアポンプ表示

⚠：在庫数に限りがございます。お問い合わせ下さい。

サイズ	商品番号	TAISコード
<b>90cm幅EXワイド CR-354</b>	13-0112-1	00206-000046
サイズ：幅90×全長191×厚さ18cm 重さ：8.3kg		
サイズ	商品番号	TAISコード
<b>84cm幅(EX CR-350)</b>	13-0111-1	00206-000046
サイズ：幅84×全長191×厚さ18cm 重さ：7.8kg		
材質/カバー：ポリウレタンフォーム、エアセル：ウレタンフォーム		
消費電力：10w、1日約1.8円		

月額レンタル価格 **10,000**円 送料 利用者負担額 **1,000**円

・特殊寝台

床ずれ防止用具

体位変換器

徘徊感知器  
認知症老人

手すり

歩行補助杖

歩行器

車いす・付属品

スロープ

移動用リフト  
・つり具

販売品

# 体位変換器



介護保険レンタル対象品

空気パッド等を身体の下に挿入することにより要介護者等の体位を容易に変換できるもの  
(体位の保持のみを目的とするものを除く)

## □体位変換器の選び方

体位変換器は、寝返りなどの姿勢変換の介助を容易にするための福祉用具です。動力を用いて周期的な寝返りを促す機種

もありますが、介護者の状況と介護を必要とされる方の身体機能を総合的に評価して選定することが重要です。

### セロリ

モルテン

まくら型



※地域によっては介護保険を適用できない場合もあります。



スネーク型



商品名	商品番号	TAISコード
<b>Aタイプまくら型</b>	14-5505-1	00054-000112
サイズ：幅68×奥行32×厚さ10cm		重量：2.4kg
材質/カバー：綿、ポリエステル、クッション材：オレフィン系エラストマー		
月額レンタル価格	1,000円	ご利用者負担額 100円

商品名	商品番号	TAISコード
<b>Bタイプスネーク型</b>	14-5506-1	00054-000113
サイズ：幅141×奥行23×厚さ8cm		重量：3.1kg
材質/カバー：綿、ポリエステル、クッション材：オレフィン系エラストマー		
月額レンタル価格	1,500円	ご利用者負担額 150円

### おきらく

東洋製作所

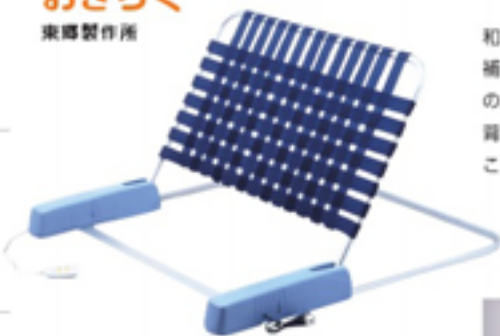

和布団用の起き上がり補助の装置です。手元のボタン操作で背上げ・背下げ動作を簡単におこなえます。



⊕：在庫数に限りがございます。お問い合わせ下さい。

商品番号	TAISコード
14-5450-1	00359-000001
外形サイズ：幅119.5×奥行120×高さ(最大背上げ時)80cm 内幅：99cm 重量：約14kg	
座席角度/0°～約70度、背昇降時/背上げ・背下げともに約30秒、使用制限/体重80kg以下、電源コードの長さ/1.8m、適用布団寸法/シングル：幅100×長さ200cm/シングルロング：幅100×長さ210cm	
月額レンタル価格	7,000円
ご利用者負担額	700円

### ナーセントパット A

アイ・ソネックス



体位変換時、介護する方の負担を軽減します。

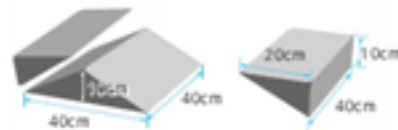

※地域によっては介護保険を適用できない場合もあります。

商品番号	TAISコード
14-0401-1	00149-000012
重量：約2kg (3個合計)	
材質/カバー：ポリエステル100%、表面撥水加工、パット：高密度特殊ウレタン	
月額レンタル価格	2,000円
ご利用者負担額	200円

### ライトターンCタイプ

アイ・ソネックス

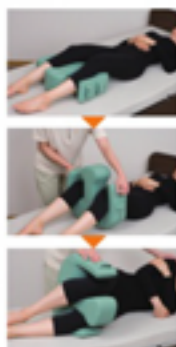

体位変換時、てこの原理で負担少なく介助できます。

※ご使用時は、ベッド上でのご利用者の位置に注意しながら介助してください。

商品番号	TAISコード
14-5411-1	00149-000017
サイズ：幅40×奥行13×高さ39cm	
重量：950g (カバー含む)	
材質/表：ポリウレタンソフトレザー、クッション：高密度ウレタン(高密度、高弾性、耐摩耗)、芯材：ポリプロピレン	
月額レンタル価格	2,000円
ご利用者負担額	200円

・特殊寝台

床ずれ防止用具

体位変換器

認知症老人  
徘徊感知器

手すり

歩行補助杖

歩行器

車いす・付属品

スロープ

移動用リフト  
・つり具

販売品



# 認知症老人徘徊感知機器

介護保険レンタル対象品  
認知症老人が屋外へ出ようとしたとき等、センサーにより感知し、家族および隣人等へ通報するもの

## 認知症老人徘徊感知機器の選び方

認知症老人徘徊感知機器は、認知症高齢者が自宅や自室などから一人で外へ出ようとするのを家族や介護者に知らせる福祉用具です。認知症老人徘徊感知機器には、小型の機器を携

帯する携帯装置タイプと、特定の場所を人が通過することを感知するエリア感知タイプがあります。

### 離床センサー家族コール1・Aタイプ HK-1A テクノスジャパン

ベッドから降りると感知します。

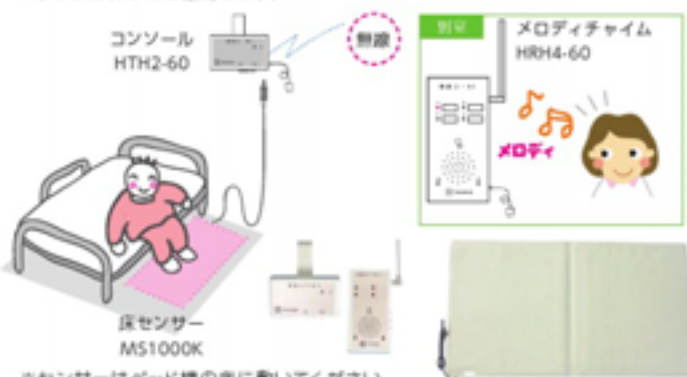

※センサーはベッド横の床に敷いてください。

商品番号	01-0172-1	TAISコード	00318-000032
床センサーサイズ	幅100×奥行50×厚さ0.4cm	床センサーケーブル長さ	約2.4m
月額レンタル価格	7,000円	ご利用者負担額	700円

### オプション

### 床センサー MS1000K テクノスジャパン

家族コール1・AタイプHK-1Aを2ヶ所以上の場所に設置する場合にご利用ください。※別途コンソールが必要になる場合があります。

商品番号	01-0177-1	商品コード	TECHNOS-MS1000K
床センサーサイズ	幅100×奥行50×厚さ0.4cm	床センサーケーブル長さ	約2.4m
月額レンタル価格	3,000円	ご利用者負担額	300円

### 離床センサー家族コール1・Bタイプ HK-1B テクノスジャパン

ベッドで起き上がると感知します。ご利用者の動きを早期に検知することで、ベッドからの転落や転倒のリスクを軽減します。



Ⓜ：在庫数に限りがございます。お問い合わせ下さい。

商品番号	01-0132-1	TAISコード	00318-000033
ベッドセンサーサイズ	幅80×奥行30×厚さ0.4cm	ベッドセンサーケーブル長さ	約1.4m
月額レンタル価格	7,000円	ご利用者負担額	700円

### 徘徊お知らせお待ちくん Ⓜ：在庫数に限りがございます。お問い合わせ下さい。 竹中エンジニアリング

ご家族のいるお部屋に設置したチャイムでお知らせします。



商品番号	01-0107-0	TAISコード	00021-000024
マットセンサーサイズ	幅80×奥行60×厚さ0.6cm		
月額レンタル価格	13,000円	ご利用者負担額	1,300円

### オプション

### 徘徊お知らせお待ちくん送信機付きマットセンサー 竹中エンジニアリング

徘徊お知らせお待ちくんを2ヶ所以上の場所に設置する場合にご利用ください。

商品番号	01-0108-1	商品コード	TAKENAKAEN-M-68
マットセンサーサイズ	幅80×奥行60×厚さ0.6cm		
月額レンタル価格	8,000円	ご利用者負担額	800円

・特殊寝台

床ずれ防止用具

体位変換器

徘徊感知器

手すり

歩行補助杖

歩行器

車いす・付属品

スロープ

移動用リフト

販売品

・特殊寝台  
・付属品

床ずれ防止用具

体位変換器

・認知症老人  
・徘徊感知器

手すり

歩行補助杖

歩行器

車いす・付属品

スロープ

移動用リフト  
・つり具

販売品



# 手すり

介護保険レンタル対象品  
取付に壁し工事を伴わないものに限る

## 手すりの選び方

手すりの目的は立ち上がりの補助と移動の補助です。使用場所によりさまざまな種類がありますが、手すりを押して立ち上がるか、引っ張って立ち上がるかの確認をするようにしましょう。また移動に使用する場合には手すりの高さは基本的には手首の位置付近になり

ますが、バランスが不安定な方の場合には、少し高めの方が安定することがあります。福祉用具専門相談員や理学療法士、作業療法士とよく相談をするようにしましょう。

## パディー<sup>ワン</sup> モルテン

工事は不要！天井と床を突っ張らせてしっかりと固定するので、安定感があります。立つ・座るなどの昇降動作（身体を上下させる動作）をサポートします。

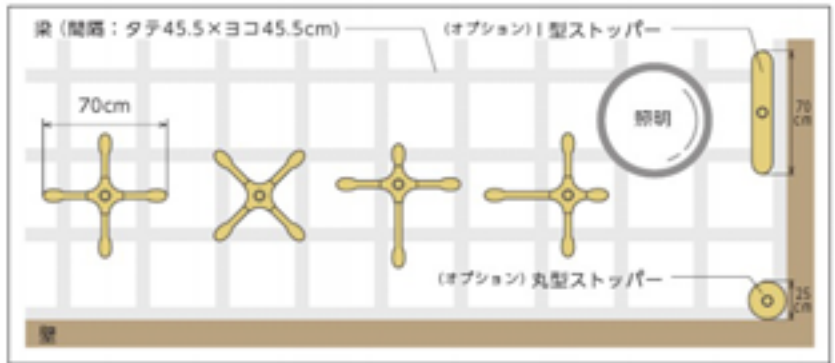

梁がある天井であれば、洋室・和室問わず設置できます。  
※垂直以外（横や斜め）の設置、お風呂など水気のある場所や屋外では設置できません。

商品番号	27-6323-1	TAISコード	00054-000054
使用できる天井の高さ	2.1～3.2m	手すり部高さ	3.65cm
重量	7.5kg		
月額レンタル価格	3,500 円	ご利用者負担額	350 円

## パディー<sup>ワン</sup> オプション

## クロスバー モルテン

Ⓜ：在庫数に限りがございます。お問い合わせ下さい。

パディー<sup>ワン</sup>をクロスバーで連結することにより、部屋から部屋への移動、廊下の移動をより安全に行うことができます。



商品名	商品番号	TAISコード	
固定式1.2m	27-6344-1	00054-000060	
固定式1.6m	27-6345-1	00054-000060	
固定式2.0m	27-6346-1	00054-000060	
にぎり手高さ：3.5cm		取付け金具つき	
月額レンタル価格	1,000 円	ご利用者負担額	100 円
商品名	商品番号	TAISコード	
跳ね上げ式1.2m	27-6326-1	00054-000059	
跳ね上げ式1.6m	27-6343-1	00054-000059	
跳ね上げ式2.0m	27-6327-1	00054-000059	
にぎり手高さ：3.5cm		取付け金具つき	
月額レンタル価格	1,000 円	ご利用者負担額	100 円

## L型サイドバー

モルテン

### L型サイドバー90

段差の目安：10cm以下



### L型サイドバー45

段差の目安：10~40cm



玄関など段差のある場所での立ち座りをサポートします。



【ご注意】必ずバディー！下部に丸型ストッパーを設置してください。

商品名	商品番号	TAISコード
L型サイドバー90	27-6365-1	00054-000065
段差：10cm以下	サイズ：長さ76×高さ75cm	にぎり手直径：3.5cm 重さ：3.1kg
月額レンタル価格	2,000円	ご利用者負担額 200円

商品名	商品番号	TAISコード
L型サイドバー45	27-6366-1	00054-000066
段差：10~40cm	サイズ：長さ76×高さ100cm	にぎり手直径：3.5cm 重さ：3.5kg
月額レンタル価格	2,000円	ご利用者負担額 200円

## サイドバー

モルテン



立ち座りや寝返り動作をサポートします。

商品番号	TAISコード
27-6325-1	00054-000055
サイズ：長さ26×高さ19.5cm	にぎり手直径：4×2.8cm（径円） 重さ：0.65kg
月額レンタル価格	1,000円
ご利用者負担額	100円

## 丸型サイドバー

モルテン



手すりを握れない方でも手のひらや肘でからだを支えられます。

商品番号	TAISコード
27-6364-1	00054-000064
サイズ：長さ28×幅15cm	重さ：1.5kg
月額レンタル価格	1,200円
ご利用者負担額	120円

【ご注意】必ずバディー！下部に丸型ストッパーを設置してください。

## I型ストッパー

モルテン



※必ず梁のある場所に設置してください。

十字型ストッパーでは設置が難しい、壁紙に寄せて設置する場合のストッパーです。

商品番号	JANコード
27-6508-1	4905741905620
サイズ：長さ70×幅11cm	重さ：1.2kg
月額レンタル価格	500円
ご利用者負担額	50円

## 丸型ストッパー

モルテン



※設置的に取付け部の天井強度を必ず確認してください。

滑りやすい床や、天井の隅（角）に寄せて設置する場合に。

商品番号	TAISコード
27-6347-1	00054-000061
直径：25cm	重さ：0.7kg
月額レンタル価格	500円
ご利用者負担額	50円

## 立位保持パッド

モルテン

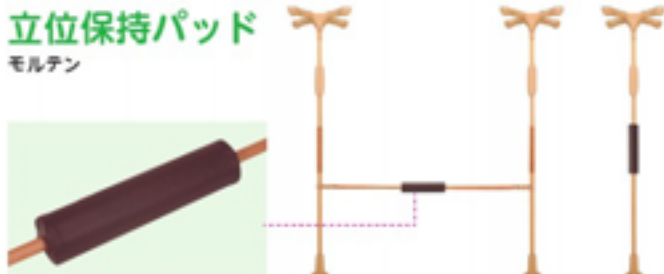

もたれかかすることで立位を保持するクッション材です。

商品番号	TAISコード
27-6384-1	00054-000067
サイズ：長さ50×幅径12cm	重さ：0.5kg
月額レンタル価格	600円
ご利用者負担額	60円

・特殊寝台  
・付属品

床ずれ防止用具

体位変換器

認知症老人  
徘徊感知器

手すり

歩行補助杖

歩行器

車いす・付属品

スロープ

移動用リフト  
・つり具

販売品

## たちあっぷ CKA-01

矢輪化工



※サポートベルトもご用意しております。  
詳しくは、グリーンケア取扱店にお問い合わせ下さい。



いすの立ち座りに

布団・ベッドからなどの、立ち上がり・姿勢保持をサポートします。

商品番号	TAISコード
27-6329-1	00055-000071
手すり部サイズ：幅33.8×高さ70・75・80cm にぎり手直径：3.2cm	ベース部サイズ：幅50×奥行60cm 重さ：11.7kg
月額レンタル 価格	ご利用者 負担額
4,000 円	400 円

## たちあっぷ CKA-02

矢輪化工



※サポートベルトもご用意しております。  
詳しくは、グリーンケア取扱店にお問い合わせ下さい。



布団からの離床支援に

布団・ベッドからなどの、立ち上がり・姿勢保持をサポートします。

商品番号	TAISコード
27-6330-1	00055-000072
手すり部サイズ：幅33.8×高さ70・75・80cm にぎり手直径：3.2cm	ベース部サイズ：幅50×奥行90cm 重さ：15.5kg
月額レンタル 価格	ご利用者 負担額
4,000 円	400 円

## たちあっぷ CKA-03

矢輪化工



※サポートベルトもご用意しております。  
詳しくは、グリーンケア取扱店にお問い合わせ下さい。



ベッドでの離床支援に

ベッドからなどの、立ち上がり・姿勢保持をサポートします。

商品番号	TAISコード
27-6331-1	00055-000073
手すり部サイズ：幅35.2×奥行26.5cm×高さ70・75・80cm にぎり手直径：3.2cm	ベース部サイズ：幅50×奥行60cm 重さ：15.4kg
月額レンタル 価格	ご利用者 負担額
4,000 円	400 円

## たちあっぷ CKA-04

矢輪化工



※サポートベルトもご用意しております。  
詳しくは、グリーンケア取扱店にお問い合わせ下さい。

ベッドやいすからなどの、立ち上がり・姿勢保持をサポートします。

商品番号	TAISコード
27-6332-1	00055-000074
手すり部サイズ：幅77.8×高さ70・75・80cm にぎり手直径：3.2cm	ベース部サイズ：幅90×奥行50cm 重さ：16.0kg
月額レンタル 価格	ご利用者 負担額
4,000 円	400 円

・特殊寝台  
・付属品

床ずれ防止用具

体位変換器

・認知症老人  
・徘徊感知器

手すり

歩行補助杖

歩行器

車いす・付属品

スロープ

・移動用リフト  
・つり具

販売品



## たちあっぷ オプション

### ベットでとまるくん

矢崎化工



L字型



CKA-CA



たちあっぷの安定性をさらに向上させます。  
左右両側で1セット。

※電動ベッドとの併用はできません。  
※ベットでとまるくんは単体では使用しないため、TAISコードも設定されておりません。オプションで取り付けるたちあっぷにより TAISコードが変わります。CKA-01：00055-000075 / CKA-02：00055-000076 / CKA-03：00055-000077 / CKA-04：00055-000078

☎：在庫数に限りがございます。お問い合わせ下さい。

商品名	商品番号	TAISコード
ベットでとまるくん(L字型)	27-6477-1	※参照
サイズ：長さ17.8×幅8.5cm (片側のみの寸法)		高さ：13.1cm (片側のみの寸法)
取付可能範囲：ベッド下2.5～34cm		重さ：556g (セットでの重さ)

月極レンタル価格	500 円	ご利用者負担額	50 円
----------	-------	---------	------

商品名	商品番号	TAISコード
ベットでとまるくんCKA-CA	27-6339-1	※参照
サイズ：長さ17.5×幅8cm (片側のみの寸法)		高さ：4cm (片側のみの寸法)
取付可能範囲：ベッド下5.5～25cm		重さ：約300g (セットでの重さ)

月極レンタル価格	500 円	ご利用者負担額	50 円
----------	-------	---------	------

### バディーⅡ<sup>ツー</sup>〈座位用〉

モルテン



#### ベッドでの離床支援に



工事は不要！ベースフレームの上にベッドや椅子の脚部を置いて離床動作や立ち座り動作を支援します。サイドバー標準装備。

商品番号	TAISコード
27-6341-1	00054-000057
サイズ：長さ70×幅65×高さ65～78 (無段階) cm	
にぎり手直径：2.8cm	
丸型手すり部直径：18cm	
重さ：11.5kg	

月極レンタル価格	3,500 円	ご利用者負担額	350 円
----------	---------	---------	-------

### バディーⅡ<sup>ツー</sup>〈床用〉

モルテン



#### 布団からの離床支援に



工事は不要！ベースフレームの上に布団や座布団などを置いて離床動作や立ち座り動作を支援します。

商品番号	TAISコード
27-6324-1	00054-000056
サイズ：長さ70×幅65×高さ40～56 (無段階) cm	
にぎり手直径：2.8cm	
丸型手すり部直径：18cm	
重さ：11kg	

月極レンタル価格	3,500 円	ご利用者負担額	350 円
----------	---------	---------	-------

特殊寝台  
・付属品

床ずれ防止用具

体位変換器

認知症老人  
徘徊感知器

手すり

歩行補助杖

歩行器

車いす・付属品

スロープ

移動用リフト  
・つり具

販売品

特殊寝台  
付属品

床ずれ防止用具

体位変換器

認知症老人  
徘徊感知器

手すり

歩行補助杖

歩行器

車いす付属品

スロープ

移動用リフト  
付属品

販売品

## フォー バディーⅣ モルテン



工事は不要！  
立った姿勢の保持や立つ・座るなどの昇降動作をサポートします。



商品番号	27-6367-1	TAISコード	00054-000068
サイズ：長さ70×幅60×高さ70～80(無段階)cm	長丸手すりサイズ：長さ65×高さ14.5cm		
にぎり手直径：3.5cm	重さ：15.2kg		
月極レンタル 価格	3,000 円	ご利用者 負担額	300 円

## ファイブ バディーⅤ モルテン



居室・廊下での移動に



工事は不要！廊下や室内に置くだけで歩行動作を支援します。

商品名	商品番号	TAISコード
1.8mタイプ	27-6368-1	00054-000069
サイズ：長さ180×幅70×高さ70～80(無段階)cm	にぎり手直径：3.5cm	
重さ：26.5kg		
月極レンタル 価格	4,000 円	ご利用者 負担額
		400 円
商品名	商品番号	TAISコード
1.4mタイプ	27-6369-1	00054-000069
サイズ：長さ140×幅70×高さ70～80(無段階)cm	にぎり手直径：3.5cm	
重さ：26.0kg		
月極レンタル 価格	4,000 円	ご利用者 負担額
		400 円

状況に応じて2台組み合わせることもできます。

## トイレ用手すり トイレでの立ち座りに

### 安寿洋式トイレ用フレーム S-はねあげR

アロン化成

ひじ掛けはね上げ式で移乗に便利。  
ひじ掛けのね上げ機能が必要な時は、ひじ掛けストッパーをかけることでより安心してお使いいただけます。



取り付け可能な温水洗浄便座付の便器	取り付け可能な洋式便器	
操作盤の長さが25cm以下の場合	① 寸法が14cm以上、40cm以下の便器に取り付け可能。 ② 床から20cmの高さの便器の最大幅	
上面図 側面図		
25cm以下	28cm以上	
操作盤の長さが25cm以上の場合		
上面図 側面図		
25cm以上	30cm以上	
26cm以下	20cm	
商品番号	TAISコード	
27-6431-1	00221-000343	
サイズ：幅64×奥行50cm	ひじ掛け高さ：55・58・61・64・67・70cm(6段階)	
ひじ掛け長さ：35cm	重さ：約9kg	
月極レンタル 価格	4,000 円	ご利用者 負担額
		400 円

## 安寿洋式トイレ用フレーム SUS-45

アロン化成



立ち座りをサポートする手すりを簡単に設置できます。

下記のような便器には設置できません。

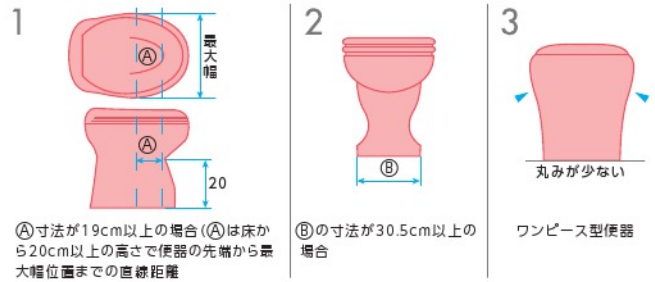

①寸法が19cm以上の場合(②は床から20cm以上の高さで便器の先端から最大幅位置までの直線距離)

②の寸法が30.5cm以上の場合

商品番号	27-6316-1	TAISコード	00221-000236
サイズ:幅 70 × 奥行 47cm	ひじ掛け高さ:55・58・61・66・71cm (5段階)		
ひじ掛け長さ:30cm	重さ:約 6.4kg		
月極レンタル価格	4,000 円	ご利用者負担額	400 円

## バディーⅥ<sup>シックス</sup>

モルテン



### トイレでの立ち座りに



手すりの位置をトイレ内の環境に応じて左右どちらにも変更できます。

※トイレ幅が半間(90cm)以上の場合は使用できません。

商品番号	27-6383-1	TAISコード	00054-000070
サイズ:長さ41×幅77×高さ50~60(無段階) cm	アームレストサイズ:長さ28×幅15cm		
重さ:8.2kg	月極レンタル価格		
3,000 円	ご利用者負担額	300 円	

## バディーⅥ オプション

### 追加手すり

モルテン



バディーⅥに手すりを追加して、左右に設置することもできます。

商品番号	27-6385-1	JANコード	4905741903688
アームレストサイズ:長さ28×幅15cm	月極レンタル価格		
1,000 円	ご利用者負担額	100 円	

## 安寿ポータブルトイレ用フレーム ささえ

アロン化成



ひじかけは冷たくなく、すべりにくいソフトな感触です。  
ゆったりとした扁平形状なので、握りやすく、しっかりささえます。

※設置可能トイレ/幅 51.5cm 以下、奥行 54cm 以下

商品番号	27-0302-1	TAISコード	00221-000054
背もたれ高さ:73~81cm (3段階)	底面部サイズ:63×63cm		
ひじ掛け高さ:45~67cm (5段階)	重さ:8kg		
月極レンタル価格	3,500 円	ご利用者負担額	350 円

特殊寝台  
付属品

床ずれ防止用具

体位変換器

認知症老人  
徘徊感知器

手すり

歩行補助杖

歩行器

車いす・付属品

スロープ

移動用リフト  
・つり具

販売品

・特殊要台  
・付属品

床ずれ防止用具

体位変換器

徘徊感知器  
認知症老人

手すり

歩行補助杖

歩行器

車いす・付属品

スロープ

移動用リフト  
・付属品

販売品

# 歩行補助杖



介護保険レンタル対象品  
歩行補助杖 / 松葉づえ、カナディアン・クラッチ、ロフスタンド・クラッチ、プラットホームクラッチまたは多点杖に限る

## 歩行補助杖の選び方

歩行補助杖は、①歩行時に不自由な足にかかる荷重を、足の代わりに支え、②歩行バランスの調整、③歩行パターンの矯正、④歩行速度と耐久性の改善、⑤心理的な支えなどのために、一般的には、杖の握り手をしっかり持って体重を支えるように使用する福祉用具です。利用する人の身体の状態に合わせた

杖を選択する必要があります。また、最近はアルミ合金を用いて軽量化が図られていますが、常に携帯して使うことを考えれば、①丈夫であること、②軽いこと、③デザインに優れていることなども選定の条件です。

※厚生労働省「介護保険における福祉用具の選定の判断基準」(H16)より抜粋

### 適正な杖の長さ

①一歩前に杖をついた時に、軽くひじが曲がる(150度くらい)ものを選びましょう。必ず靴をはいた状態で調節を行いましょう。

②握りが大腿の上の端に出ている骨の突起の高さにくるものを選びましょう。腰の曲がった人の場合、曲がった姿勢で長さを決めましょう。



※上記はあくまで目安です。福祉用具専門相談員等にご相談下さい。

## 四点杖 CMS-40S

非課税

松永製作所  
●左右両用



身長の高い方にも使いやすい  
長めのサイズ。

## 四脚杖 TY142S

非課税

日進医療器  
●左右両用



小柄な方も使いやすい軽量、  
コンパクトタイプ。

商品番号	TAISコード
24-5303-0	00066-000222
高さ 71～93.5cm (10段階) 底部サイズ 22 × 16.5cm	重さ 980g
月額レンタル 価格	ご利用者 負担額
1,500 円	150 円

商品番号	TAISコード
24-0201-0	00175-000270
高さ 54～74.5cm (8段階) 底部サイズ 20.5 × 14cm	重さ 800g
月額レンタル 価格	ご利用者 負担額
1,500 円	150 円

## 歩行補助杖と歩行器の種類と特長



**四点杖**  
四本に分岐した脚とひとつのグリップを備えた杖のことをいい脚部の広さによって安定性が変わります。杖のつき方は、四点すべてが床面につくように垂直に杖をついて歩行します。



**固定式歩行器  
(キャスター無・有)**  
四脚のフレーム構造でできている歩行補助具で、四点杖よりも支持面積が広く安定があり、グリップで支える荷重も四点杖よりも多くかけることができます。



**屋内用四輪歩行車**  
四脚に車輪を付けたもので、前輪は自在輪、後輪は固定輪となっています。手(もしくは前腕)で体重をかけるところが馬蹄型をしているものは馬蹄形歩行車とも言います。



**サイドウォーカー**  
他点杖よりも安定性があります。広く平らな場所での使用に適しており、歩行訓練にも利用できます。



**交互式歩行器**  
固定式歩行器と同様四点杖よりも支持面積が広く安定があります。左右のフレームが個々に動かせるので、歩く時には左右交互に動かし、右側の歩行器・左足・左側の歩行器・右足の4回の動作の歩行となります。



**屋内用六輪歩行車**  
四輪歩行車の形状に車輪が六輪着いたものです。中央の車輪を中心として回転することができるので小回りが利きます。

歩行支援用具は屋内移動用と屋外移動用があります。使用場所や、痛みや筋力の低下があるか、歩行時のバランスが不安定なのか、体重をかけやすいものか、バランスを補助する面積(支持面積)が広いものかどうかを確認するよ

うにしましょう。握力に左右差がある方や、拘縮のある方は、福祉用具専門相談員や理学療法士、作業療法士等専門家に相談するようにしましょう。

歩行能力	屋内移動		屋外移動
	痛み・筋力低下	バランスが不安定	
軽く支えるものが必要	四点杖 サイドウォーカー 固定式歩行器 (キャスター無・有)	固定式歩行器 (キャスター無・有) 交互式歩行器	歩行車
かなり支えるものが必要	屋内用四輪歩行車 屋内用六輪歩行車		
支えがあっても歩行が困難	車いす		

※上記表を参考に、使用目的、使用場所等をふまえて歩行補助杖、歩行器を選びましょう。

## サイドウォーカー

ミキ

脚部伸縮タイプ。  
歩行訓練にも向いています。

詳細説明 折りたたみ

サイドウォーカーの使い方(左側にまひのある場合)

サイドウォーカーは右手で持ちます。

①サイドウォーカーを前に出す ▶ ②左足を出す ▶ ③右足を出す  
この動きを繰り返して進みます。



商品番号	TAISCO-F
24-5304-0	00122-000118
サイズ: 全幅 42 ~ 45 × 奥行 31.5 ~ 37.5 × 全高 74.5 ~ 87cm	重さ: 2kg
折りたたみ時: 全幅 41.5 ~ 44 × 奥行 7 × 全高 78 ~ 90.5cm	
月額レンタル 価格	ご利用者 負担額
1,500 円	150 円

特殊要台  
・付属品

床ずれ防止用具

体位変換器

認知症老人  
徘徊感知器

手すり

歩行補助杖

歩行器

車いす・付属品

スロープ

移動用リフト  
・つり具

販売品

・特殊寝台  
・付属品

床ずれ防止用具

体位変換器

認知症老人  
徘徊感知器

手すり

歩行補助杖

歩行器

車いす・付属品

スロープ

移動用リフト  
・つり具

販売品



# 歩行器

介護保険レンタル対象品

歩行器／歩行が困難な者の歩行機能を補う機能を有し、移動時に体重を支える構造を有するものであって、次のいずれかに該当するものに限る

- 車輪を有するものにあつては、体の前および左右を囲む把手等を有するもの
- 四脚を有するものにあつては、上肢で保持して移動させることが可能なもの

## 歩行器の高さの決め方

一般的には足の付け根部(大転子)や手首の突起部(尺骨茎状突起)に合わせて歩行器の高さを調節すると言われています。ご利用者様のお身体の状態に合わせて、楽な立位で歩行器のグリップを握り、軽く肘を曲げた状態に調節すると力が入りやすくなります。また、肘が伸びきった状態に高さを設定するとストッパーが作動するタイプの場合、歩行器に荷重をかけることができず、膝などに負担がかかる原因となります。

高さ決めの際、室内で高さを調節すると、屋外で高さが合っていない…?となる場合があります。屋外で使用される場合は“くつ”の高さを忘れずに考慮してください。

※ご使用にあたって、専門家(医師、理学療法士、介護福祉士、ケアマネジャー、福祉用具専門相談員等)にご相談ください。



【資料提供：イーストアイ】

## セーフティーアームウォーカー イーストアイ

非課税 折りたたみ



屋内外兼用

サイズ	商品番号	TAISコード
スタンダード	23-5516-0	00465-000036
折りたたみ時：幅56×奥行11×高さ68cm 重さ：2.8kg		

月額レンタル価格 2,000円 ご利用者負担額 200円

立ち上がりの動作をサポートする下段グリップがついています。安定性のある固定型。

屋内外兼用

サイズ	商品番号	TAISコード
ミニ	23-5506-0	00465-000037
折りたたみ時：幅54×奥行10×高さ60.5cm 重さ：2.7kg		

月額レンタル価格 2,000円 ご利用者負担額 200円

屋内用

サイズ	商品番号	TAISコード
SS	23-5742-0	00465-000043
折りたたみ時：幅45.5×奥行10.5×高さ60cm 重さ：2.5kg		

月額レンタル価格 2,000円 ご利用者負担額 200円

## セーフティーアームウォーカーCタイプ イーストアイ

非課税 折りたたみ 屋内用



屋内外兼用

サイズ	商品番号	TAISコード
スタンダード	23-5552-0	00465-000025
折りたたみ時：幅60×奥行11×高さ73.5cm 重さ：3.1kg		

月額レンタル価格 2,500円 ご利用者負担額 250円

前脚が1方向に固定されており、ゆっくり歩行できます。体重をかけると作動するストッパー付き。

サイズ	商品番号	TAISコード
ミニ	23-5507-0	00465-000040
折りたたみ時：幅57×奥行10×高さ66cm 重さ：2.9kg		

月額レンタル価格 2,500円 ご利用者負担額 250円

サイズ	商品番号	TAISコード
SS	23-5743-0	00465-000044
折りたたみ時：幅49×奥行10.5×高さ65.5cm 重さ：2.7kg		

月額レンタル価格 2,500円 ご利用者負担額 250円

## セーフティーアームウォーカー Mタイプ

イーストアイ

非課税 折りたたみ 屋内向

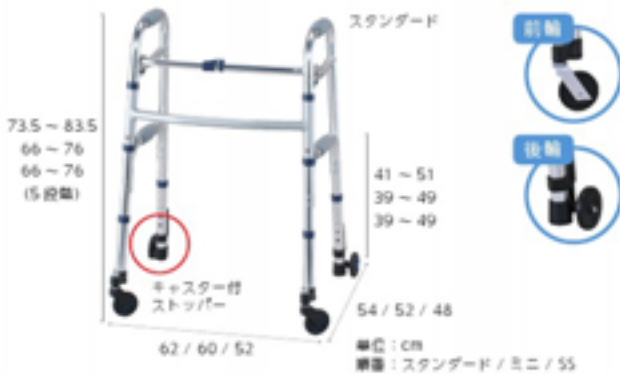

前脚は方向転換がスムーズで小回りが利きます。体重をかけるると作動するストッパー付き。

サイズ	商品番号	TAISコード
スタンダード	23-5542-0	00465-000039
折りたたみ時：幅 63 × 奥行 11 × 高さ 76.5cm		重さ 3.5kg
月額レンタル価格	2,500 円	ご利用者負担額 250 円

サイズ	商品番号	TAISコード
ミニ	23-5508-0	00465-000041
折りたたみ時：幅 61 × 奥行 10 × 高さ 68cm		重さ 3.3kg
月額レンタル価格	2,500 円	ご利用者負担額 250 円
サイズ	商品番号	TAISコード
SS	23-5744-0	00465-000045
折りたたみ時：幅 52 × 奥行 12.5 × 高さ 68cm		重さ 3.1kg
月額レンタル価格	2,500 円	ご利用者負担額 250 円

## セーフティーアームウォーカー Gタイプ

イーストアイ

非課税 折りたたみ 屋内外兼用



安定性のあるツインゴムキャスター。タイヤ幅が広く、アスファルト等舗装された路面での歩行にも向いています。

サイズ	商品番号	TAISコード
スタンダード	23-5551-0	00465-000038
折りたたみ時：幅 64 × 奥行 13.5 × 高さ 82.5cm		重さ 4.8kg
月額レンタル価格	3,000 円	ご利用者負担額 300 円
サイズ	商品番号	TAISコード
ミニ	23-5505-0	00465-000027
折りたたみ時：幅 62 × 奥行 13.5 × 高さ 75cm		重さ 4.5kg
月額レンタル価格	3,000 円	ご利用者負担額 300 円

## キャスター付きコンパクト歩行器 C2021CR

アクションジャパン

非課税 折りたたみ

屋内向

幅をとらず小柄な方も使いやすいサイズ。



☎：在庫数に限りがございます。お問い合わせ下さい。

商品番号	TAISコード
23-0520-0	00428-000018
折りたたみ時：幅 51 × 奥行 10 × 高さ 72 ~ 85cm	
重さ 3.4kg	
月額レンタル価格	3,000 円
ご利用者負担額	300 円

## スイングキャスター付きコンパクト歩行器 C2021CMR

アクションジャパン

非課税 折りたたみ

屋内向

前輪が自在に動き、よりスムーズに移動できます。



☎：在庫数に限りがございます。お問い合わせ下さい。

商品番号	TAISコード
23-0521-0	00428-000019
折りたたみ時：幅 51 × 奥行 10 × 高さ 72 ~ 85cm	
重さ 3.9kg	
月額レンタル価格	3,000 円
ご利用者負担額	300 円

・特殊寝台  
付属品

床ずれ防止用具

体位変換器

認知症老人  
徘徊感知器

手すり

歩行補助杖

歩行器

車いす・付属品

スロープ

移動用リフト  
・つり具

販売品

・特殊寝台  
・付属品

床ずれ防止用具

体位変換器

徘徊感知器  
老人

手すり

歩行補助杖

歩行器

車いす・付属品

スロープ

移動用リフト  
・つり具

販売品

## 交互歩行器 C2023

非課税 折りたたみ 屋内向

アクションジャパン

歩幅に合わせて、左右のフレームを交互に動かします。  
持ち上げる力の弱い方でも操作できます。



商品番号	TAISコード
23-0511-0	00428-000015
折りたたみ時：幅54×奥行10×高さ73～86cm 重さ：2.7kg	
月額レンタル価格	ご利用者負担額
2,000 円	200 円

## 立ち上がり歩行器 C2021W

非課税 折りたたみ 屋内向

アクションジャパン

いすやトイレでの脱着容易、二段式グリップがしっかり応援します。



商品番号	TAISコード
23-5574-0	00428-000021
折りたたみ時：幅58×奥行10×高さ78～91cm 重さ：2.8kg	
月額レンタル価格	ご利用者負担額
2,000 円	200 円

## 固定型歩行器二段式 3181-300

非課税 屋内向

ラックヘルスケア

ベッドやトイレからの立ち上がりがスムーズです。



⚠：在庫数に限りがございます。お問い合わせ下さい。

商品番号	TAISコード
23-5515-0	00245-000019
重さ：2.7kg	
月額レンタル価格	ご利用者負担額
2,000 円	200 円

## アルコール 1G-T 型

非課税 折りたたみ 屋内向

星光医療器製作所



商品番号	TAISコード
23-5534-0	00125-000021
折りたたみ時：幅22×奥行57×高さ87.5～107.5cm 重さ：13.6kg	
キャスター：直径11cm	
月額レンタル価格	ご利用者負担額
3,000 円	300 円

## アルコール DX(デラックス)

非課税 折りたたみ 屋内向

星光医療器製作所



商品番号	TAISコード
23-0613-0	00125-000007
折りたたみ時：幅22×奥行65×高さ86.5～122.5cm 重さ：11.8kg	
キャスター：直径11cm	
月額レンタル価格	ご利用者負担額
3,000 円	300 円

## ホップステップ SM-40(ブレーキ付)

非課税 折りたたみ 屋内向

松永製作所



商品番号	TAISコード
23-0150-0	00066-000150
折りたたみ時：幅25.7×奥行72.1×高さ107.1～141.1cm 重さ：14.4kg	
キャスター：直径4インチ	
月額レンタル価格	ご利用者負担額
4,000 円	400 円



## シンフォニーSP

島製作所

折りたたみ 屋内外兼用



優れた機能と安定性で歩行をサポートします。



78.5-88  
(4段調整)

単位：cm  
CLブラウン

格子紺

※歩行時は座面を上げてご使用ください。

カラー	商品番号	TAISコード
CLブラウン	52-0159-1	00576-000014
格子紺	52-0414-1	00576-000014

折りたたみ時：幅50×奥行28.5×高さ86.5cm 展開サイズ：幅30.5×奥行14.5×高さ26cm  
重さ：約5.9kg キャスター：前輪直径14.5cm

月額レンタル価格 **3,000** 円 ご利用者負担額 **300** 円

## テイコプリトル(HS05)

幸和製作所

折りたたみ 屋外向



軽量、コンパクトで扱いやすい。ハンドル高さが幅広く調整できます。



65-83  
(7段調整)

単位：cm  
チェックブルー

ブラック

※歩行時は座面を上げてご使用ください。

カラー	商品番号	TAISコード
チェックブルー	23-5738-1	00030-000099
ブラック	23-5739-1	00030-000099

折りたたみ時：幅52×奥行40×高さ73cm 展開サイズ：幅32×奥行12×高さ26cm  
重さ：5kg キャスター：前輪直径18cm、後輪直径15cm

月額レンタル価格 **3,000** 円 ご利用者負担額 **300** 円

## ウォーカーS スローダウンブレーキ付 ウォーカーM スローダウンブレーキ付 ラックヘルスケア

非課税 折りたたみ 屋外向



シート跳ね上げにより、足元に広いスペースができ、自然な姿勢で安全に歩行できます。

※歩行時は座面を上げてご使用ください。  
※メーカー商品名：ウォーカーⅡ Sサイズ/Mサイズ

商品名	商品番号	TAISコード
ウォーカーS	23-5529-0	00245-000131

折りたたみ時：幅55×奥行25×高さ71cm  
重さ：7.2kg キャスター：直径20cm

月額レンタル価格 **3,000** 円 ご利用者負担額 **300** 円

商品名	商品番号	TAISコード
ウォーカーM	23-5530-0	00245-000132

折りたたみ時：幅60×奥行25×高さ75cm  
重さ：7.4kg キャスター：直径20cm

月額レンタル価格 **3,000** 円 ご利用者負担額 **300** 円

## ハッピーミニ

竹虎ヒューマンケア

折りたたみ 屋内外兼用



横幅50cm、せまい路地や室内でも扱いやすいコンパクトモデルです。



70-79  
(5段調整)

単位：cm  
ミルクティーベージュ

パープルメタリック

カラー	商品番号	TAISコード
パープルメタリック	23-5748-1	00110-000103
ミルクティーベージュ	23-5747-1	00110-000103

折りたたみ時：幅50×奥行39.5×高さ70-79cm  
重さ：6.5kg キャスター：直径18cm

月額レンタル価格 **3,000** 円 ご利用者負担額 **300** 円

## ハッピーⅡ

竹虎ヒューマンケア

折りたたみ 屋外向

使用時の安定感と、座席の座り心地の良さがポイントです。



78-87  
(5段調整)

単位：cm

商品番号	TAISコード
23-5514-1	00110-000095

折りたたみ時：幅55.5×奥行43.5×高さ78-87cm  
重さ：7.7kg キャスター：直径19cm

月額レンタル価格 **3,000** 円 ご利用者負担額 **300** 円

・特殊要台

床ずれ防止用具

体位変換器

・認知症老人  
徘徊感知器

手すり

歩行補助杖

歩行器

車いす・付属品

スロープ

・移動用リフト  
・つり具

販売品

## ケアステッピー

非課税  
グリーンケア  
オリジナル  
折りたたみ  
屋外向

幸和製作所

コンパクトでも、  
たくさん入るバッグ付き。



※歩行時は座面を上げてご使用ください。

商品番号	23-5555-0
TAISコード	00030-000070
折りたたみ時：全幅 61 × 奥行 34 × 全高 84.5cm	
座サイズ：幅 28.5 × 奥行 15 × 高さ 38cm	
重さ：6.1kg	
キャスター：前輪直径 20cm、後輪直径 15cm	

月間レンタル価格 **3,000 円**  
ご利用者負担額 **300 円**

## エボリューション ウォーカー PS

折りたたみ  
屋外向

竹虎ヒューマンケア

低重心構造で安定感は抜群。



商品番号	23-5519-1
TAISコード	00110-000096
折りたたみ時：全幅 46cm (バスケット含む)	
重さ：7.7kg	
キャスター：直径 20cm	

月間レンタル価格 **3,000 円**  
ご利用者負担額 **300 円**

## パセオ HO 001

非課税  
折りたたみ  
屋外向

幸和製作所

背の高い方向きの歩行器です。



※歩行時は座面を上げてご使用ください。

商品番号	23-5541-0
TAISコード	00030-000031
折りたたみ時：幅 60 × 奥行 44.5 × 高さ 96cm	
重さ：6.8kg	
キャスター：前輪直径 20cm、後輪直径 15cm	

月間レンタル価格 **3,000 円**  
ご利用者負担額 **300 円**

### 歩行器サイズ一覧

商品名 仕様	掲載 ページ	屋内向 屋外向	使用時最大サイズ				座面高さ cm	キャス ター 直径 cm	重さ kg
			幅	奥行き	高さ	下段 グリップ高さ			
			cm	cm	cm	cm			
セーフティー アーム ウォーカー	38	屋内外 兼用	57	45	66.5 ~ 76.5	34 ~ 44	-	-	2.8
		屋内外 兼用	54	43	59 ~ 69	32 ~ 42	-	-	2.7
		屋内向	47	39	59 ~ 69	32 ~ 42	-	-	2.5
セーフティー アーム ウォーカー Cタイプ	38	屋内向	57	51	71.5 ~ 81.5	39 ~ 49	-	-	3.1
		屋内向	55	48	64 ~ 74	36.5 ~ 46.5	-	-	2.9
		屋内向	47	44	64 ~ 74	36.5 ~ 46.5	-	-	2.7
セーフティー アーム ウォーカー Mタイプ	39	屋内向	62	54	73.5 ~ 83.5	41 ~ 51	-	-	3.5
		屋内向	60	52	66 ~ 76	39 ~ 49	-	-	3.3
		屋内向	52	48	66 ~ 76	39 ~ 49	-	-	3.1

・特  
殊  
要  
求  
品

床  
ず  
れ  
防  
止  
用  
具

体  
位  
変  
換  
器

認  
知  
症  
老  
人  
用  
器  
具

手  
す  
り

歩  
行  
補  
助  
杖

歩  
行  
器

車  
い  
ず  
・  
付  
属  
品

ス  
ロ  
ー  
プ

移  
動  
用  
リ  
フ  
ト  
・  
つ  
り  
具

販  
売  
品

歩行器サイズ一覧

商品名 仕様	掲載 ページ	屋内向 屋外向	使用時最大サイズ				座面高さ cm	キャス ター 直径 cm	重さ kg	
			幅	奥行き	高さ	下段 グリップ高さ				
			cm	cm	cm	cm				
セーフティー アーム ウォーカー Gタイプ	スタンダード	39	屋内外 兼用	68	59	79.5 ~ 89.5	47 ~ 57	-	-	4.8
	ミニ		屋内外 兼用	65.5	57	72 ~ 82	44.5 ~ 54.5	-	-	4.5
キャスター付きコンパクト 歩行器 C2021CR		39	屋内向	51	51	78 ~ 88	-	-	-	3.4
スイングキャスター付き コンパクト歩行器 C2021CMR		39	屋内向	57	60	78 ~ 88	-	-	-	3.9
交互歩行器 C2023		40	屋内向	54	46	73 ~ 86	-	-	-	2.7
立ち上がり歩行器 C2021W			屋内向	58	49	78 ~ 91	-	-	-	2.8
固定型歩行器 二段式 3181-300			屋内向	上段グリップ部 54.5 足部(最大値) 58	48	78.5 ~ 96.5	52.5 ~ 70.5	-	-	2.7
アルコール 1G-T型			屋内向	51.5	57	87.5 ~ 107.5	-	-	11	13.6
アルコール DX (デラックス)			屋内向	61	65	86.5 ~ 122.5	-	-	11	11.8
ホップステップ SM-40 (プレーキ付)			屋内向	55 ~ 65	72.5	86 ~ 120	-	-	4インチ	14.4
シンフォニー SP		41	屋内外 兼用	50	56	78.5 ~ 88	-	約 41	約 14.5	約 5.9
ティコブリトル (HS05)			屋外向	52	64	65 ~ 83	-	50	前輪 18 後輪 15	5
ウォーカー S スローダウンプレーキ付			屋外向	55	63.5	67.5 ~ 80	-	48	20	7.2
ウォーカー M スローダウンプレーキ付			屋外向	61.5	65.5	76 ~ 89	-	53	20	7.4
ハッピーミニ			屋内外 兼用	50	57.5	70 ~ 79	-	43	18	6.5
ハッピーII			屋外向	55.5	62	78 ~ 87	-	50	19	7.7
ケアステッピー		42	屋外向	61	58.5	76 ~ 80.5	-	50.5	前輪 20 後輪 15	6.1
エボリューション ウォーカー PS			屋外向	61	67.5	74 ~ 83	-	43	20	7.7
バセオ HO 001			屋外向	60	69.5	83 ~ 93	-	46.5	前輪 20 後輪 15	6.8

・特殊要台  
付属品

床ずれ防止用具

体位変換器

認知症老人  
徘徊感知器

手すり

歩行補助杖

歩行器

車いす・付属品

スロープ

移動用リフト  
・つり具

販売品



# 車いす・車いす付属品

介護保険レンタル対象品

車いす/次のいずれかに限る ●自走用標準型車いす ●普通型電動車いす ●介助用標準型車いす  
車いす付属品/クッション、電動補助装置等で、車いすと一体的に使用されるものに限る

## 車いすの選び方

車いすの機能は大きく分けて、駆動(移動)と座位保持の機能があります。自分でこぐことができるかどうか、諸座位姿勢が安定しているかどうかを基にして、さらに本人の体格に合わせて寸法を選ぶようにしましょう。中でもモジュラー型は調整が

可能であり、アームサポートの跳ね上げ機能等がついているので、移乗もしやすくなっているのが特徴です。(諸座位とは、ベッドの端で足を下ろして背もたれなしで座っている状態のことを言います。)

駆動方法	両手駆動	片手片足駆動	できない
座位バランス			
つかまらないうで 諸座位が取れる	自走用 六輪車	自走用低床式 モジュラー型低床式	自走用 介助用 モジュラー型
つかまれば 諸座位が取れる	自走用 六輪車 自走用モジュラー型	自走用低床式 モジュラー型低床式	モジュラー型 チルト・リクライニング
諸座位が取れない	チルト・リクライニング		チルト・リクライニング

※上記表を参考に、使用目的、場所、座面の高さ、座シートの幅をみまわ車いすを選びましょう。

## 車いすのサイズの見方

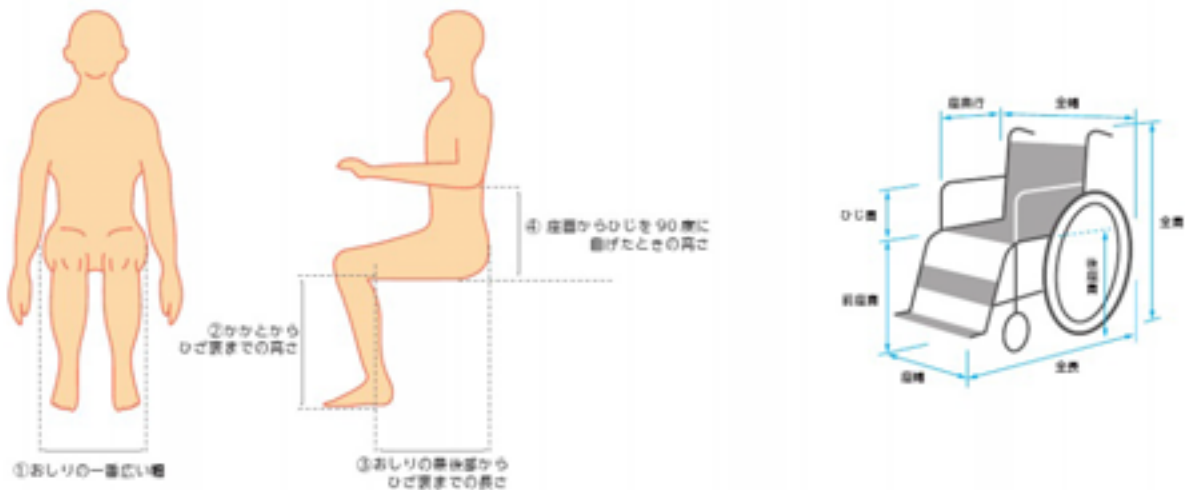

座幅	①に2～4cm(座った状態で介助者の手が入る程度のゆとり)を定めます。 座幅(座シートの幅)は、車いすを利用しているときに上体が不安定にならないように、ご利用者の身体状況や生活パターンに応じて検討しましょう。
前座高	②に5～8cm(足こぎする場合は0～2cm)を定めます。(※) 前座高(座面の高さ)は、快適性や移乗性を左右するといわれます。 足こぎする場合はかかとがしっかり床につくものがよいでしょう。
座奥行	③から3～4cm(シートがひざの内側より少し短くなるくらい)を引きます。
ひじ高	④に1～2cm(ひじを無理なく曲げて乗せられるくらい)を定めます。(※)
後座高	②に合わせて(前座高をベースに、駆動、姿勢保持等を考慮して設定します)。(※)

(※)必要に応じてクッションの厚さを考慮しましょう。※上記はあくまで目安です。福祉用具専門相談員等にご相談下さい。

## 介護保険では、2種類同時レンタルも可能

介護保険では、利用限度額の範囲内で用途の異なる車いすを2種類同時にレンタルすることができます。室内用と外出用をレンタルし、使い分ければ、行動範囲もより広がります。詳しくは、グリーンケア取扱店にご相談ください。下記のような組み合わせも可能です。

ご自分で駆動できる場合は

室内用に



けあ花がすみ(自走用)

外出用に



軽量電動車いすJWX-1M

介護を必要とされる場合は

室内用に



ケアアジャスト(介護用)

外出用に



電動アシスト型車いす  
ハイパワー型アシスト  
ホイール100(介護用)

## 車いす名称



## 車いすの機能表示

<p><b>介助用プレーキレバー</b></p> <p>介助用のプレーキレバーが付いています。</p>	<p><b>ひじ当てウイング</b></p> <p>ひじ当てがはね上がり、移乗に便利です。</p>	<p><b>ひじ当て高さ調節</b></p> <p>ご利用者の体に合わせてひじ当ての高さが調整できます。</p>	<p><b>スイングアウト</b></p> <p>フット・レッグサポートが外方折りたたみ式で、移乗や片足歩行の時に便利です。</p>
<p><b>背張り調節</b></p> <p>ご利用者の体の状態に合わせて背シートの張りが調節できます。</p>	<p><b>グリップ高さ調節</b></p> <p>介助者の手の位置に合わせてグリップの高さを調節できます。</p>	<p><b>ノーパンクタイヤ</b></p> <p>空気のせいや、空気を刺さる心配がありません。</p>	<p><b>ショックレスキャスター</b></p> <p>畳などの凸凹のある場所でも乗りが回りやすいキャスターです。</p>
<p><b>クッション付</b></p> <p>長時間座っていても疲れにくく、床ずれ防止効果もあります。</p>	<p><b>シートベルト付</b></p> <p>車いすからずり落ちないようにシートベルトを固定します。</p>	<p><b>手ルト</b></p> <p>座と背もたれの角度はそのまま後方に倒れます。</p>	<p><b>リクライニング</b></p> <p>背もたれが後方に倒れます。</p>

・特殊要台  
・付属品

床ずれ防止用具

体位変換器

認知症老人  
徘徊感知器

手すり

歩行補助杖

歩行器

車いす・付属品

スロープ

移動用リフト  
・つり具

販売品

## 車いす一覧表

タイプ	掲載ページ	商品名称	各部サイズ			
			重さ	座幅	前座高	
			kg	cm	cm	
自走用	49	MM-フィット (自走用) HI22	17.4	38/40/42	43.5/46	
		MM-フィット (自走用) HI20	16.9	38/40/42	41/43.5/46	
		MM-フィット (自走用) Lo20	16.9	38/40/42	35/37.5/40	
		ケアジャスト (自走用) MC-KM001	14.7	38/40/42	40/42.5/45	
	50	スキット 4	13.7	40	43.5	
		モックスイングアウト (自走用) MOCSW-43DB	11.8	40	43.5	
		けあ・ら・くどう	16.3	40	34/36.5	
	51	キックル	約 15	40	36/38/40	
		RX-1 Lo (自走用)	15.1	40	37.5	
		室内専用 6 輪車いすクルット MQ-40SW	15.9	40	40	
	52	室内専用 6 輪車いすタイトターン TT-01E-2	17.6	40	38/40	
		M-1 スタイル (自走用) MP-43JD SHG	13.7	40	43.5	
		けあ花がすみ (自走用)	13.7	40	43.5	
	53	かるがもくん (自走用) M-40KDB	11.8	40	40	
		自走用車いす NC-1CB-CS	13.9	40	43	
		BAL-1 (自走用)	12.9	40	43.5	
		ケアスリム	10.7	40	43.5	
			ケアスリムドラムブレーキ付	11.4	40	43.5
	介助用	54	MM-フィット (介助用) HI16	15.5	38/40/42	41/43.5/46
			MM-フィット (介助用) Lo16	15.4	38/40/42	35/37.5/40
ケアジャスト (介助用) MC-KM002			13	38/40/42	40/42.5/45	
55		スキット 1	9.9	40	43.5	
		スキット 2	12.7	40	43.5	
		モックスイングアウト (介助用) MOCCSW-43DB	11.1	40	43.5	
56		跳ね上げ式介助用車いす MWSC-16 ヒールホールドタイプ	13.9	40	46	
		跳ね上げ式介助用車いす MWSC-16	13.8	40	46	
		RXC-1 Lo (介助用)	13.3	40	37.5	
57		かるがもくん (介助用) MC-43KDB	9.9	40	43.5	
		介助用車いす NC-2CB-CS	11.7	40	43	
		BAL-2 (介助用)	11.5	40	46.5	
58		軽 7 NAHL7-CS	7.8	40	44	
	M-1 スタイル (介助用) MPC-46JD SHG	12.6	40	46.5		
	けあ花がすみ (介助用)	12.6	40	46.5		
59	オアシスポジティブ (介助型)	25.4	40	43		
	TRC-2	23.9	40	43.5		
	ケアスイング足踏みブレーキ付	20.9	40	43.5		
60	リクライニング車いす MW-14 R-2	20.3	40	46		
	ネッティ 4U (フォーユー)	29	40	44		
	グラッドフリッター SP	26	42	45/47.5/50		
電動アシスト	61	ハイパワー型アシストホイール 100 自走用	24.6	40	44.5	
		ハイパワー型アシストホイール 100 介助用	24.2	40	47	
電動車いす	62	マイピア BT40S	107	—	—	
		マイメイト YM-10AG	100	—	—	
		軽量電動車いす JWX-1M	29.5	40	43.5	
		セニアカー ET-4A	99	—	—	

## 車いす一覧表

各部サイズ							機能				
後座高	ひじ高	座奥行	全幅	全高	全長	折りたたみ幅	介助用 ブレーキ レバー	ひじ当て ウイング	スイング アクト	背張り 調整	ノーバンク タイヤ
cm	cm	cm	cm	cm	cm	cm					
41/43.5	22/24.5/27/29.5	40	58/60/62	90.5 ~ 98	98	33	○	○	○	○	○
38.5/41/43.5	22/24.5/27/29.5	40	58/60/62	88 ~ 98	96.5	33	○	○	○	○	○
32.5/35/37.5	26.5/29/31.5/34	38	58/60/62	85.5 ~ 95.5	96	33	○	○	○	○	○
37.5/40/42.5	24	40	58/60/62	85/87.5/90	98	32	○	○	○		○
41	22	40	55	86	98	28.5	○	○	○	○	
41	22.5	38	56	87.5	95.5	31	○		○		○
33.5/36	27 ~ 34.5	36/38/40/42	61	85/87.5	92 ~ 98	35	○			○	○
34/36/38	22/24/26/28/30	38	61	92/94/96	96	35	○	○		○	○
35	26	37	64	90	97	33	○			○	
37.5	23/25/27/29/31	40	61	86	93	35			○	○	○
35/37	25 ~ 33	40	60	83/85	99	32.5			○	○	
41	22.5	40	65	86.5	98.5	34.5	○			○	○
41	22.5	40	65	86.5	98.5	34.5	○			○	
37.5	22	40	65	83	96	35	○				○
41	22	40	64	88	99	34	○				○
41	22	40	64	86.5	98	33.5	○				○
41	22	40	59	86	97	32	○				○
41	22	40	62	86	97	35	○				○
38.5/41/43.5	22/24.5/27/29.5	40	56/58/60	88 ~ 98	96.5	32	○	○	○	○	○
32.5/35/37.5	26.5/29/31.5/34	38	56/58/60	85.5 ~ 95.5	96	32	○	○	○	○	○
37.5/40/42.5	24	40	55/57/59	85/87.5/90	96	30	○	○	○		○
41	22	40	47	86	94	20	○				
41	22	40	48	86	94.5	21	○	○	○	○	
41	22.5	38	55	86.5	91	29.5	○		○		
43.5	22	40	58	89	95	30	○	○	○	○	
43.5	22	40	58	88.5	94	27	○	○	○	○	
35	26	37	59	90	97	28	○			○	
41	22	40	60	86	94	28	○				
41	22	40	60	88	96	30	○				
44	22	40	59	88.5	96.5	27	○				○
42	24	38	56	90	92	28	○				
43.5	22.5	40	60	88.5	96.5	33	○			○	
44	22.5	40	60	88.5	96.5	33	○			○	
43	0/14 ~ 26	35	53	107.5	90.5	32	○		○	○	
43.5	22/24/26/28/30/32	40	62	113 ~ 130	108	35	○	○	○		
43.5	24/26.5/29/31.5	40	62	103 ~ 126	104	40	○	○	○	○	○
43.5	23.5	40	56	127.5	106.5	24	○				
44	25.5 ~ 39	37.5 ~ 45	58	109.5	94	58	○				
45/47.5/50	22/24/26/28/30	40	66.5	129/131.5/134	119.5	42	○	○	○	○	
41.7	25	40	65.5	87	105	38	○			○	○
44.2	23	40	59	88	100	33	○	○	○	○	
—	—	—	65	106.5	119.5	—					○
—	—	—	65	108	119.5	—					○
41	23	40	60	87	101	39	○		○	○	
—	—	—	65	96	119	—					○

特殊要台  
・付属品

床ずれ防止用具

体位変換器

認知症老人  
徘徊感知器

手すり

歩行補助杖

歩行器

車いす・付属品

スロープ

移動用リフト  
・つり具

販売品

・特殊寝台  
・付属品

床ずれ防止用具

体位変換器

徘徊感知器

手すり

歩行補助杖

歩行器

車いす・付属品

スロープ

移動用リフト  
・つり具

販売品

種類	車いす一覧表				
<p align="center"><b>自走用車いす</b></p> <p>使用者自身が自ら駆動することを目的とした車いすです。後輪にハンドリムがあり、このハンドリムを操作することで前進・後進・回転の操作を行います。</p>	<p>MMフィット P49</p> 	<p>ケアアジャスト P49</p> 	<p>スキット4 P50</p> 	<p>モックスイングアウト P50</p> 	<p>けあ・ら・くど P50</p> 
	<p>キックル P51</p> 	<p>RX-1 Lo P51</p> 	<p>クルット P51</p> 	<p>タイトターン P52</p> 	<p>M-1スタイル P52</p> 
	<p>けあ花がすみ P52</p> 	<p>かるがもくん P53</p> 	<p>NC-1CB-C5 P53</p> 	<p>BAL-1 P53</p> 	<p>ケアスリム P53</p> 
<p align="center"><b>介助用車いす</b></p> <p>使用者は自ら駆動しないで介助者が操作することを目的とした車いすです。ハンドリムはなく後輪が小さいので車のトランク等へ積載するときにコンパクトに収納することができます。</p>	<p>MMフィット P54</p> 	<p>ケアアジャスト P54</p> 	<p>スキット1 P55</p> 	<p>スキット2 P55</p> 	<p>モックスイングアウト P55</p> 
	<p>MWSC-16 ヒールホールドタイプ P56</p> 	<p>MWSC-16 P56</p> 	<p>RXC-1 Lo P56</p> 	<p>かるがもくん P57</p> 	
	<p>NC-2CB-C5 P57</p> 	<p>BAL-2 P57</p> 	<p>軽7 P58</p> 	<p>M-1スタイル P58</p> 	<p>けあ花がすみ P58</p> 
<p align="center"><b>チルト式車いす</b></p> <p>チルトというのは傾斜の意味ですが、背の角度が変わらずに座面の角度調整機能がついているものをチルト式車いすといいます。座位バランスが悪い場合、良い姿勢を保持したい方に適しています。</p> <p align="center"><b>リクライニング式車いす</b></p> <p>背もたれの角度調整機能がついていて、座位から臥位に姿勢を容易に変えることができる車いすです。病状などで体調が急に変化しやすいときなど、車いすでの座位姿勢を長時間保つことが困難な方に適しています。</p>	<p>オアシスポジティブ P59</p> 	<p>TRC-2 P59</p> 	<p>ケアスイング P59</p> 		
		<p>MW-14 R-2 P60</p> 	<p>ネッティ4U P60</p> 	<p>グランドフリッチャーSP P60</p> 	
<p align="center"><b>電動車いす</b></p> <p>ハンドルやジョイスティックレバーを操作して移動するモーター付の車いすです。自分で操作するものと介助者が操作するものがあります。</p>	<p>ハイパワー型 アシストホイール100 (自走用) P61</p> 	<p>ハイパワー型 アシストホイール100 (介助用) P61</p> 	<p>マイピア P62</p> 	<p>マイメイト P62</p> 	<p>JWX-1M P62</p> 

**モジュラー型車いす**

**Ⓜ** このマークはモジュラー型車いすです。使用者が自ら駆動する車いすの中で、座幅・ひじ当て高さなどの調整機能やひじ当ての調節上げ(取り外し)機能やフットサポートのシングアウト機能がついているものです。

**六輪車**

**Ⓧ** このマークは六輪車です。自走式車いすの中で前輪・駆動輪・後輪があり駆動輪を中心として回転することができるため小回りが利く車いすです。体重を後方にかけることにより前輪を上げることができるので小さな段差乗り越えの時は少ない力で乗り越えることができます。



自走用

MM-フィット(自走用)

ミキ

体型や状況に応じて適したサイズ(3種類)からお選びください。



- 非課税
- 介助用  
ブレーキレバー
- グリップ  
高さ調節
- ひじ当て  
ラインプ
- ひじ当て  
高さ調節
- クッション付
- 背張り  
調節
- スイング  
アウト
- ノーバンク  
タイヤ
- ショックレス  
キャスター

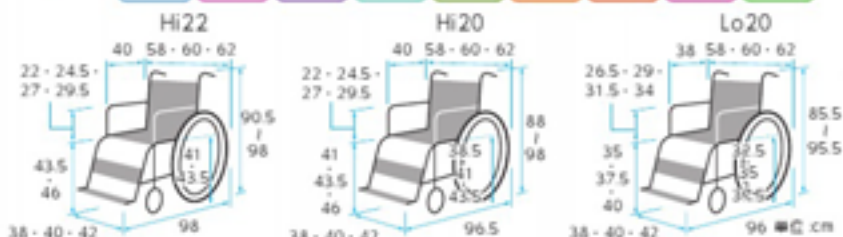

※前座高・後座高・ひじ高はクッションの厚み含まず

サイズ	商品番号	TAISコード
<b>Hi22</b>	21-5300-0	00122-000346
前輪：6インチ 後輪：22インチ 重量：17.4kg	折りたたみサイズ：全幅33×全高67～74.5×全長74cm クッション厚：6cm	
<b>Hi20</b>	21-5301-0	00122-000347
前輪：6インチ 後輪：20インチ 重量：16.9kg	折りたたみサイズ：全幅33×全高64.5～74.5×全長71.5cm クッション厚：6cm	
<b>Lo20</b>	21-5303-0	00122-000349
前輪：6インチ 後輪：20インチ 重量：16.9kg	折りたたみサイズ：全幅33×全高62～72×全長74cm クッション厚：6cm	

月額レンタル価格 **7,000 円** | ご利用者負担額 **700 円**

ケアアジャスト(自走用) MC-KM001

ミキ

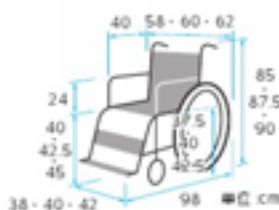

※前座高・後座高・ひじ高はクッションの厚み含まず

商品番号	TAISコード
21-5247-0	00122-000304
前輪：6インチ 後輪：22インチ 重量：14.7kg	折りたたみサイズ：全幅32×全高65.5～68×70.5×全長73.5cm クッション厚：5cm

月額レンタル価格 **6,000 円** | ご利用者負担額 **600 円**

オプション

エルゴエレベータリングⅡ  
(ケアアジャスト、ケアスイング足踏みブレーキ付専用)

ミキ



ご利用者の体型や、脚部の状態に合わせて自在にフットレストの位置を変えられます。

※詳しくは P63 をご覧ください。

ケアアジャストの特長

- ご利用者に合わせてサイズ調整  
お届けしてからご利用者の部位を測り、座幅や座高をちょうどよいサイズに調整するフィッティング型車いす。体型や状況にできる限りフィットし、疲れにくく移動の動作もスムーズになります。
- 前座高は40・42.5・45cm(3段階)  
調整幅が広いタイプです。
- 左右のレッグサポートが分かれて、より便利に  
レッグサポートのベルトが左右それぞれに、ご利用者の状況に応じて右足と左足の位置を調整でき、座位姿勢がより安定します。

ケアアジャスト・MM-フィットのお申込み方法

- お申込みの際は  
目安になる座幅と前座高のサイズをcm単位でグリーンケア取扱店までお知らせください。例) 座幅サイズ×前座高サイズ:38cm×40cm

- 快適クッション標準装備  
長時間でも疲れにくいクッション付き。車いすを折りたたむときはクッションを取りはずしてください。
- シートベルト付きで安心  
車いすからの転倒を防ぐシートベルト付きで下り坂などの走行も安心。



- お届けの際は  
お届けの際、ご利用者の状況に合わせて車いすの座幅と前座高のサイズを、介助する方の身長に合わせてハンドグリップの高さを調整します。  
※ハンドグリップの高さ調節はMM-フィットのみ

・特殊寝台  
・付属品

床ずれ防止用具

体位変換器

認知症老人  
徘徊感知器

手すり

歩行補助杖

歩行器

車いす・付属品

スロープ

移動用リフト  
・つり具

販売品

自走用

スキット 4(自走用)

ミキ

- 非課税
介助用  
ブルーレバー
ひじ当て  
ライニング
背張り  
調節
スイング  
アウト
ショックレス  
キャスター

コンパクトで小回りのよく、多機能型車いすです。

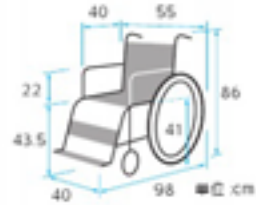

商品番号	TAISコード
21-5637-0	00122-000411
前輪：6インチ	後輪：22インチ
重さ：13.7kg	
折りたたみサイズ：全幅28.5×全高66.5×全長72.5cm	
月額レンタル 価格	ご利用者 負担額
7,000 円	700 円

モックスイングアウト(自走用) MOC SW-43DB

ミキ

- 非課税
介助用  
ブルーレバー
スイング  
アウト
ノーバンク  
タイヤ
ショックレス  
キャスター

幅が小さく、コンパクト。ハンドリムが本体フレームに近く、こざやすくなりました。

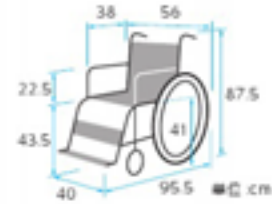

商品番号	TAISコード
21-5248-0	00122-000290
前輪：6インチ	後輪：22インチ
重さ：11.8kg	
折りたたみサイズ：全幅31×全高68×全長71.5cm	
月額レンタル 価格	ご利用者 負担額
7,000 円	700 円

けあ・ら・くどう

ミキ

- 非課税
グリーンアップ  
オリジナル
介助用  
ブルーレバー
ひじ当て  
高さ調節
クッション付
背張り  
調節
ノーバンク  
タイヤ
ショックレス  
キャスター

座奥行調整機能によりご利用者のベストポジションを簡単調整。

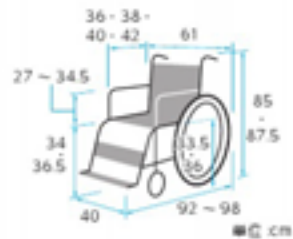

⚠：在庫数に限りがございます。お問い合わせ下さい。  
※前座高・後座高・ひじ高はクッションの厚み含まず

商品番号	TAISコード
21-5367-0	00122-000385
前輪：5インチ	後輪：22インチ
クッション厚さ：6cm	
重さ：16.3kg	
折りたたみサイズ：全幅35×全高61×全長92cm（前座高34、座奥行36のとき）	
月額レンタル 価格	ご利用者 負担額
8,000 円	800 円

・特殊寝台  
・付属品

床ずれ防止用具

体位変換器

認知症老人  
徘徊感知器

手すり

歩行補助杖

歩行器

車いす・付属品

スロープ

移動用リフト  
・つり具

販売品

自走用

キックル

日産医療器



- 非課税
- 介助用 プレーキレバー
- ひじ当て ウイング
- ひじ当て 高さ調節
- クッション付
- 背張り 調節
- ノーバンク タイヤ

自然な姿勢での足こぎ・片手片足こぎ・手こぎが可能です。  
アーチクロス型フレームが座面の下に広い足駆動スペースを確保します。  
プレーキレバー延長棒(+18cm) 1本付属。

転倒防止バー標準装備

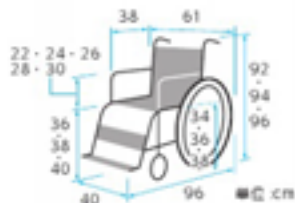

※前座高・後座高・ひじ高はクッションの厚み含まず

商品番号	21-5355-0	TAISコード	00175-000249
前輪：5インチ	後輪：20インチ	重さ：約15kg	
折りたたみサイズ：全幅35×全高60×全長89cm(座高36cmのとき) クッション厚さ：前5cm、後4cm			
月間レンタル価格	8,000 円	ご利用者負担額	800 円

・特殊寝台  
・付属品

床ずれ防止用具

体位変換器

認知症老人  
徘徊感知器

RX-1 Lo(自走用)

ミキ



- 非課税
- 介助用 プレーキレバー
- クッション付
- 背張り 調節

筒シートのフレームが後傾しており快適な座り心地です。  
タイヤの空気圧※が不足していてもブレーキが効く、ロックンブレーキ標準装備。  
※空気圧はこまめに確認してください。

ロックンブレーキ



※前座高・後座高・ひじ高はクッションの厚み含まず

商品番号	21-5587-0	TAISコード	00122-000428
前輪：6インチ	後輪：22インチ	重さ：15.1kg	
折りたたみサイズ：全幅33×全高65×全長93cm クッション厚さ：6cm			
月間レンタル価格	5,000 円	ご利用者負担額	500 円

手すり

歩行補助杖

歩行器

室内専用 6 輪車いすクルット MQ-40SW

ミキ

小回りがきき、狭い廊下の角などにも効果を発揮。

- 非課税
- ひじ当て 高さ調節
- 背張り 調節
- スイングアウト
- ノーバンク タイヤ

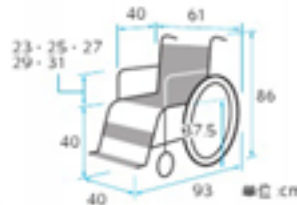

カラー	商品番号	TAISコード
ブルー	21-5297-0	00122-000373
レッド	21-5298-0	00122-000373
グレー	21-5299-0	00122-000373

キャスター：(前) 4インチ (後) 3インチ タイヤ：20インチ  
折りたたみサイズ：全幅35×全高63×全長70cm 重さ：15.9kg

月間レンタル価格	7,000 円	ご利用者負担額	700 円
----------	---------	---------	-------

スロープ

移動用リフト  
・つり具

販売品

自走用

室内専用 6 輪車いすタイトターン TT-01E-2

松永製作所

非課税 クッション性 背張り調節 ひじ当て高さ調節 スイングアウト

せまい廊下でも使いやすい最小回転半径54.5cm。

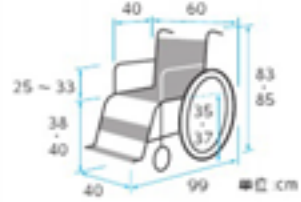

※前座高・後座高、ひじ当てはクッションの厚み含まず

商品番号	TAISコード	
21-5281-0	00066-000154	
キャスター：4インチ	タイヤ：20インチ	重さ：17.6kg
クッション厚さ：前方4cm、後方2cm	折りたたみサイズ：全幅32.5×全高83-85×全長99cm	
月額レンタル価格	7,000 円	ご利用者負担額 700 円

・特殊寝台  
・付属品  
床ずれ防止用具  
体位変換器  
認知症老人  
徘徊感知器

M-1 スタイル(自走用) MP-43JD SHG

ミキ

お好きなシートカラーをお選びください。

非課税 介助用フルレバー 背張り調節 ノーパンクタイヤ



カラー	商品番号	TAISコード
ブルー	21-5236-0	00122-000334
レッド	21-5237-0	00122-000334
グレー	21-5238-0	00122-000334
前輪：6インチ 後輪：22インチ 重さ：13.7kg		
折りたたみサイズ：全幅34.5×全高67×全長98cm		
月額レンタル価格	5,000 円	ご利用者負担額 500 円

手すり  
歩行補助杖  
歩行器

けあ花がすみ(自走用)

ミキ

非課税 グリーンケアオリジナル 介助用フルレバー 背張り調節 ショックレスキャスター

お洒落なブラウンのフレームと和柄のシートカラー。タイヤの空気圧が不足していてもブレーキが効く、ロックンブレーキ標準装備。※空気圧はこまめに確認してください。

ロックンブレーキ



手で押し付けてタイヤをガッチリホールドするのでブレーキ制動がアップします。

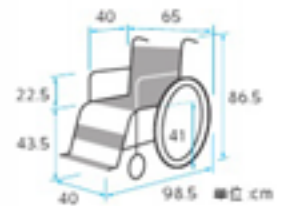

カラー	商品番号	商品コード
朱色	21-5590-0	00122-MC-HG002
藍色	21-5591-0	00122-MC-HG002
前輪：6インチ 後輪：22インチ 重さ：13.7kg		
折りたたみサイズ：全幅34.5×全高67×全長98cm		
月額レンタル価格	5,000 円	ご利用者負担額 500 円

スロープ  
移動用リフト・つり具  
販売品



自走用

かるがもくん(自走用) M-40KDB

ミキ



軽く、コンパクトな低床タイプです。



商品番号	21-5244-0	TAISコード	00122-000146
前輪：6インチ	後輪：22インチ	重さ：11.8kg	
折りたたみサイズ：全幅35×全高66×全長95cm			
月額レンタル価格	6,000 円	ご利用者負担額	600 円

自走用車いす NC-1CB-CS

日通医療器



明るいシートカラーが特徴の車いすです。



商品番号	21-5568-0	TAISコード	00175-000242
前輪：6インチ	後輪：22インチ	重さ：13.9kg	
折りたたみサイズ：全幅34×全高66×全長99cm			
月額レンタル価格	3,000 円	ご利用者負担額	300 円

BAL-1(自走用) NEW

ミキ



ノーパンクタイヤ標準装備のスタンダードモデルです。

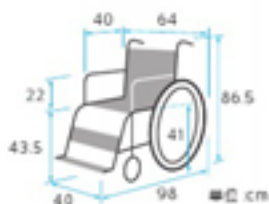

商品番号	21-5755-0	TAISコード	00122-000451
前輪：6インチ	後輪：22インチ	重さ：12.9kg	
折りたたみサイズ：全幅33.5×全高67×全長96.5cm			
月額レンタル価格	2,500 円	ご利用者負担額	250 円

ケアスリム

ミキ



※在庫数に限りがございます。お問い合わせ下さい。

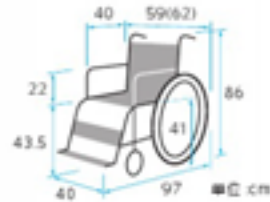

商品名	ケアスリム	商品番号	21-0343-0	TAISコード	00122-000227
月額レンタル価格	6,000 円	ご利用者負担額	600 円		
商品名	ケアスリムドラムブレーキ付	商品番号	21-5242-0	TAISコード	00122-000306
月額レンタル価格	6,000 円	ご利用者負担額	600 円		

・特殊寝台  
・付属品

床ずれ防止用具

体位変換器

・認知症老人  
・徘徊感知器

手すり

歩行補助杖

歩行器

車いす・付属品

スロープ

・移動用リフト  
・つり具

販売品

## MM-フィット(介護用)

ミキ

非課税

介助用  
ブレーキ付

グリップ  
高さ調節

ひじ当て  
ウイング

ひじ当て  
高さ調節

クッション付

背張り  
調節

スイング  
アウト

ノーバンク  
タイヤ

ショックレス  
キャスター

体型や状況に応じて選んだサイズ(2種類)からお選びください。



介助用

スキット 1(介助用)

ミキ

非課税 介助用  
フルレバー ショックレス  
キャスター



全幅わずか47cm(折りたたみ時20cm)のコンパクトタイプです。

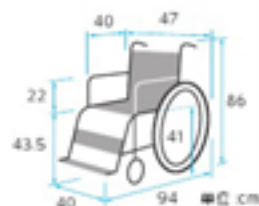

商品番号	TAISコード
21-5296-0	00122-000319
前輪：6インチ	後輪：14インチ 重さ：9.9kg
折りたたみサイズ：全幅20×全高66.5×全長85cm	
月額レンタル 価格	ご利用者 負担額
7,000 円	700 円

スキット 2(介助用)

ミキ

非課税 介助用  
フルレバー ひじ当て  
ウイング 背張り  
調節 スイング  
アウト ショックレス  
キャスター



コンパクトで小回りのよく、多機能型車いすです。

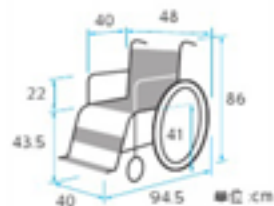

商品番号	TAISコード
21-5279-0	00122-000320
前輪：6インチ	後輪：14インチ 重さ：12.7kg
折りたたみサイズ：全幅21×全高69.5×全長85cm	
月額レンタル 価格	ご利用者 負担額
7,000 円	700 円

モックスイングアウト(介護用) MOCCSW-43DB

ミキ

非課税 介助用  
フルレバー スイング  
アウト ショックレス  
キャスター



幅が小さくコンパクトな車いす。収納時も便利です。



商品番号	TAISコード
21-5249-0	00122-000291
前輪：6インチ	後輪：16インチ 重さ：11.1kg
折りたたみサイズ：全幅29.5×全高67×全長80cm	
月額レンタル 価格	ご利用者 負担額
7,000 円	700 円

特殊  
要台  
付属品

床  
ずれ  
防止  
用具

体  
位  
変  
換  
器

認  
知  
症  
老  
人  
排  
他  
感  
知  
器

手  
す  
り

歩  
行  
補  
助  
杖

歩  
行  
器

車  
い  
す  
・  
付  
属  
品

ス  
ロ  
ー  
プ

移  
動  
用  
リ  
フ  
ト  
・  
つ  
り  
具

販  
売  
品

介助用

跳ね上げ式介護用車いす MWSC-16 ヒールホールドタイプ

非課税

介助用  
フルレバー

ひび割れ  
ウイング

背張り  
調整

スイング  
アウト

ショックレス  
キャスター

ミキ



ヒールホールド  
タイプ

足踏みブレーキ標準装備。

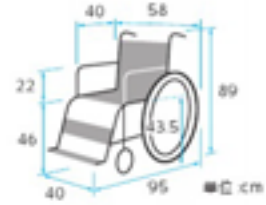

商品番号	TAISコード
21-5326-0	00122-000246
前輪：6インチ	後輪：16インチ
重さ：13.9kg	
折りたたみサイズ：全幅30×全高69×全長65cm	
月額レンタル 価格	ご利用者 負担額
6,000 円	600 円

跳ね上げ式介護用車いす MWSC-16

非課税

介助用  
フルレバー

ひび割れ  
ウイング

背張り  
調整

スイング  
アウト

ショックレス  
キャスター

ミキ



足踏みブレーキ標準装備。

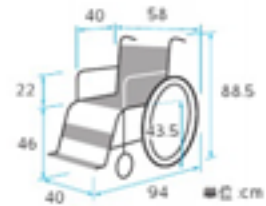

商品番号	TAISコード
21-5243-0	00122-000246
前輪：6インチ	後輪：16インチ
重さ：13.8kg	
折りたたみサイズ：全幅27×全高68×全長67cm	
月額レンタル 価格	ご利用者 負担額
6,000 円	600 円

RXC-1 Lo(介護用)

ミキ

非課税

介助用  
フルレバー

背張り  
調整

クッション付



背シートのフレームが後傾しており自然で快適な座り心地です。  
タイヤの空気圧※が不足していてもブレーキが効く、ロックンブレーキ標準装備。  
※空気圧はこまめに確認してください。

ロックンブレーキ



面で押し付けてタイヤをガッチリホールドするのでブレーキ制動がアップします。

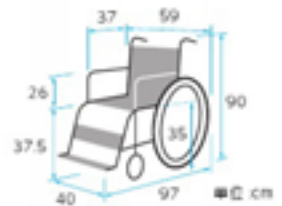

※前座高・後座高・ロウ高はクッションの厚み含まず

商品番号	TAISコード
21-5588-0	00122-000429
前輪：6インチ	後輪：16インチ
重さ：13.3kg	
クッション厚さ：6cm	
折りたたみサイズ：全幅28×全高65×全長83cm	
月額レンタル 価格	ご利用者 負担額
5,000 円	500 円

・特  
殊  
要  
求  
品

床  
ず  
れ  
防  
止  
用  
具

体  
位  
変  
換  
器

認  
知  
症  
老  
人  
用  
器  
具

手  
す  
り

歩  
行  
補  
助  
杖

歩  
行  
器

車  
い  
す  
・  
付  
属  
品

ス  
ロ  
ー  
プ

移  
動  
用  
リ  
フ  
ト  
・  
つ  
り  
具

販  
売  
品



介助用

かるがもくん(介護用) MC-43KDB

ミキ



軽く、コンパクトな車いすです。

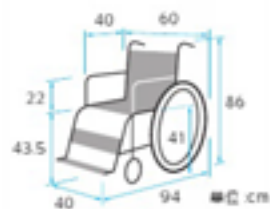

商品番号	21-5245-0	TAISコード	00122-000175
前輪：5インチ	後輪：14インチ	重さ：9.9kg	
折りたたみサイズ：全幅28×全高66×全長84cm			
月額レンタル価格	6,000 円	ご利用者負担額	600 円

非課税 介助用  
ブルーレバー

・特殊  
乗台

床ずれ防止用具

体位変換器

徘徊感知器  
老人

介護用車いす NC-2CB-CS

日通医療器



明るいシートカラーが特徴の車いすです。

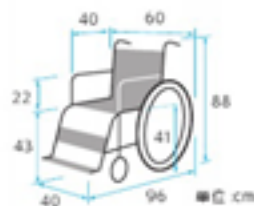

商品番号	21-5569-0	TAISコード	00175-000245
前輪：6インチ	後輪：16インチ	重さ：11.7kg	
折りたたみサイズ：全幅30×全高65×全長90cm			
月額レンタル価格	3,000 円	ご利用者負担額	300 円

非課税 介助用  
ブルーレバー



手すり

歩行補助杖

歩行器

BAL-2(介助用) NEW

ミキ



ノーパンクタイヤ標準装備のスタンダードモデルです。



商品番号	21-5756-0	TAISコード	00122-000452
前輪：6インチ	後輪：16インチ	重さ：11.5kg	
折りたたみサイズ：全幅27×全高69×全長86.5cm			
月額レンタル価格	2,500 円	ご利用者負担額	250 円

非課税 介助用  
ブルーレバー ノーパンク  
タイヤ

車いす・付属品

スロープ

移動用リフト  
・つり具

販売品

## 軽7 NAH-L7-CS

日通医療器



究極の軽さ(7kg)を実現。  
荷シートが10°後傾しており、快適な座り心地です。

非課税 介助用 プレーキ付 ショップレス キャスター



商品番号	TAISコード
21-5311-0	00175-000169
前輪: 6インチ	後輪: 14インチ
重さ: 7.8kg	
折りたたみサイズ: 全幅 28 × 全高 69 × 全長 88cm	
月額レンタル 価格	ご利用者 負担額
6,000 円	600 円

## M-1 スタイル(介護用) MPC-46JD SHG

ミキ

お好きなカラーをお選び下さい。



レッド



グレー

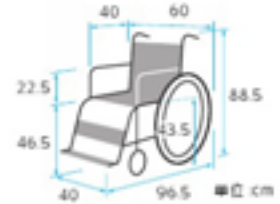

ブルー

カラー	商品番号	TAISコード
ブルー	21-5239-0	00122-000336
レッド	21-5240-0	00122-000336
グレー	21-5241-0	00122-000336
前輪: 6インチ	後輪: 16インチ	重さ: 12.6kg
折りたたみサイズ: 全幅 33 × 全高 69 × 全長 86.5cm		
月額レンタル 価格	ご利用者 負担額	
5,000 円	500 円	

## けあ花がすみ(介護用)

ミキ

グリーンアップ オリジナル 非課税 介助用 プレーキ付 荷降り 調節 ショップレス キャスター



朱色

お洒落なブラウンのフレームと、和柄のシートカラー。  
タイヤの空気圧※が不足していてもブレーキが効く、ロックンブレーキ標準装備。  
※空気圧はこまめに確認してください。

### ロックンブレーキ



手で押し付けてタイヤをガッチリホールドするのでブレーキ制動がアップします。

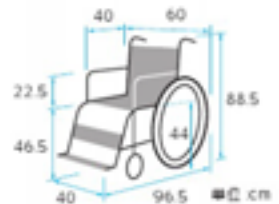

カラー	商品番号	商品コード
朱色	21-5592-0	00122-MC-HG004
藍色	21-5593-0	00122-MC-HG004
前輪: 6インチ	後輪: 16インチ	重さ: 12.6kg
折りたたみサイズ: 全幅 33 × 全長 86.5 × 全高 69cm		
月額レンタル 価格	ご利用者 負担額	
5,000 円	500 円	

・特殊寝台  
・付属品

床ずれ防止用具

体位変換器

・認知症老人  
・徘徊感知器

手すり

歩行補助杖

歩行器

車いす・付属品

スロープ

・移動用リフト  
・つり具

販売品

チルト・リクライニング

オアシスポジティブ介助型 OS-12TRSP (スイングアウト & エレベーター付)

松永製作所

NEW 非課税 介助用 プレ-キック ひとひだり 高さ調整 クッション付 背張り 調整 リクライニング チルト スイング アウト

全幅53cmのコンパクト設計。バックサポートの上部が、前方へ折れ曲がりバックサポート全体で活動的な前向き姿勢をキープします。



エレベーター付

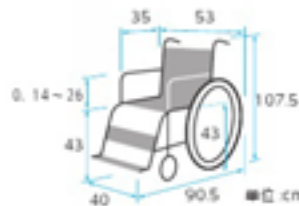

※前後高・後座高・ひとひだりはクッションの厚み含まず

商品番号	21-5724-0	TAISコード	00066-000296
前輪：6インチ		後輪：12インチ	
チルト角度：0°～25°	リクライニング角度：90°～115°	クッション厚さ：5cm	
折りたたみサイズ：全幅32×全高95.5×全長90.5cm		重さ：25.4kg	総質量：75kg
月額レンタル価格	10,000 円	ご利用者負担額	1,000 円

TRC-2

ミキ

マルチヘッドサポートなど豊富な調節機能に加え、足踏みブレーキ、転倒防止バーを標準装備。

非課税 介助用 プレ-キック ひとひだり 高さ調整 ひとひだり ウイング シート ベルト付 リクライニング チルト スイング アウト ショックレス キャスター

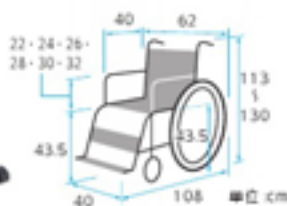

商品番号	21-5578-0	TAISコード	00122-000378
前輪：6インチ	後輪：16インチ	チルト角度：0°～25°	リクライニング角度：90°～120°
折りたたみサイズ：全幅35×全高73×全長106.5cm		重さ：23.9kg	総質量：100kg
月額レンタル価格	10,000 円	ご利用者負担額	1,000 円

オプション

エルゴエレベーター (TRC-2 専用)

ミキ



ご利用者の体型や、脚部の状態に合わせて自在にフットレストの位置を変えられます。  
※詳しくは P63 をご覧下さい。

ケアスイング 足踏みブレーキ付

ミキ

座位姿勢保持と体圧分散充実のため、ひとひだり高さ調整と可変式ヘッドレストを標準装備。

非課税 グリーンケア オリジナル 介助用 プレ-キック ひとひだり 高さ調整 ひとひだり ウイング 背張り 調整 チルト スイング アウト ノーバンク タイプ ショックレス キャスター

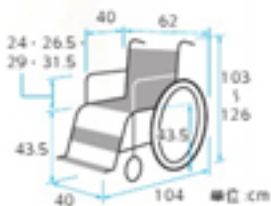

商品番号	21-5325-0	TAISコード	00122-000226
前輪：6インチ	後輪：16インチ	チルト角度：0°～30°	重さ：20.9kg
折りたたみサイズ：全幅40×全高73×全長78cm		身長：140～170cm	総質量：100kg
月額レンタル価格	12,000 円	ご利用者負担額	1,200 円

オプション

エルゴエレベーターⅡ (ケアアジャスト、ケアスイング足踏みブレーキ付専用)

ミキ



ご利用者の体型や、脚部の状態に合わせて自在にフットレストの位置を変えられます。  
※詳しくは P63 をご覧下さい。

・特殊寝台  
・付属品

床ずれ防止用具

体位変換器

・認知症老人  
・徘徊感知器

手すり

歩行補助杖

歩行器

車いす・付属品

スロープ

移動用リフト  
・つり具

販売品

チルト・リクライニング

リクライニング型車いす MW-14 R-2 (制菌シート仕様)

非課税 介助用 フレーム 折り畳み シートベルト付

松永製作所

背シートと脚部の角度調整可。  
制菌シート採用。

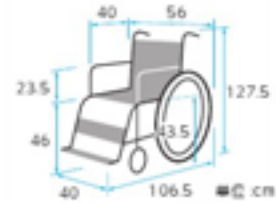

商品番号	TAISコード
21-5305-0	00066-000042
前輪:7インチ 後輪:16インチ	チルト角度:95°~160°
折りたたみサイズ:全幅24×全高87×全長106.5cm 重さ:20.3kg	
身長:150~170cm 耐荷重:75kg	
月額レンタル価格	ご利用者負担額
8,000 円	800 円

ネッティ 4U (フォーユー)

ラックヘルスケア

非課税 介助用 フレーム クッション付 ひじ当て高さ調節 リクライニング チルト

背シートと座シートに、体圧分散し姿勢保持するクッションを採用。

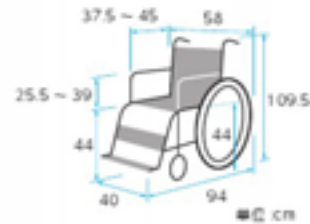

Ⓢ：在庫数に限りがございます。お問い合わせ下さい。  
※的圧高・後座高・ひじ高はクッションの厚み含まず。

商品番号	TAISコード
21-5228-0	00245-000133
前輪:6インチ 後輪:22インチ	チルト角度:5°~20° リクライニング角:90°~135°
折りたたみサイズ:全幅56×全高109.5×全長94cm 重さ:29.0kg	
クッション厚さ:8cm 耐荷重:125kg	
月額レンタル価格	ご利用者負担額
20,000 円	2,000 円

グランドフリッチャー SP

ミキ

非課税 介助用 フレーム グリップ高さ調節 ひじ当て高さ調節 ひじ当てワイド 背張り調節 リクライニング チルト スイングアウト ショックレスキャスター

ハンドグリップの高さと、仰臥位から座位までの姿勢ポジション設定可能。  
リクライニング・チルト機構を上手に使うと体圧分散効果が得られます。

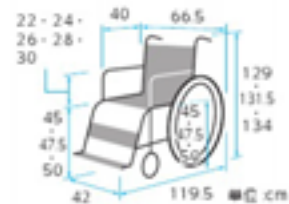

Ⓢ：在庫数に限りがございます。お問い合わせ下さい。

商品番号	TAISコード
21-5227-0	00122-000274
前輪:6インチ 後輪:14インチ	チルト角度:0°~40° リクライニング角:85°~170°
折りたたみサイズ:全幅42×全高79.5~82~84.5×全長116.5cm 重さ:26.0kg	
耐荷重:100kg	
月額レンタル価格	ご利用者負担額
15,000 円	1,500 円

特殊要台  
付属品

床ずれ防止用具

体位変換器

認知症老人  
徘徊感知器

手すり

歩行補助杖

歩行器

車いす  
付属品

スロープ

移動用リフト  
・つり具

販売品

## 電動アシスト

### 電動アシストの特徴

- 上り坂はラクラク電動アシスト ●芝生、砂利道もラクラクスムーズ
- 下り坂は自動的にブレーキ ●手動車いすと同様の簡単操作

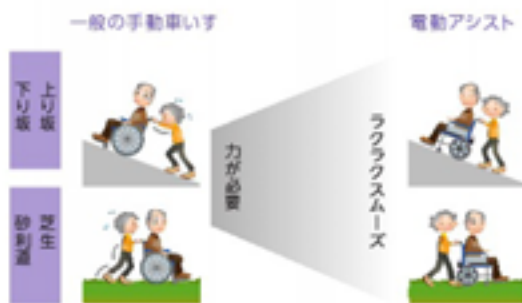

### ハイパワー型アシストホイール 100(自走用) NAW-22C-SD-HP-G-UT

ナブテスコ

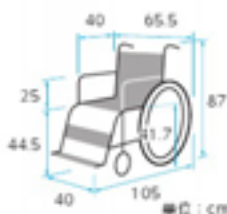

少しでもご自分で動かずとときがある方に。

※ご自分で操作する場合は必ずスイッチを切ってください。

商品番号	TAISコード
25-5909-0	00025-000015
前輪：6インチ	後輪：22インチ
連続走行距離：約8km	最大角度：14°
折りたたみサイズ：全幅38×全高68.5×全長105cm	満充電までの最大所要時間：2時間
月額レンタル価格	ご利用者負担額
20,000 円	2,000 円

### ハイパワー型 アシストホイール 100(介護用) NAW-16C-DT-HP-G-UT

ナブテスコ

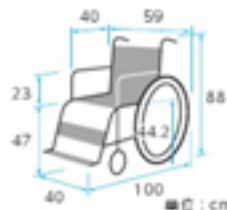

介護者が付き添って車いすを利用される方に。

商品番号	TAISコード
25-5904-0	00025-000012
前輪：6インチ	後輪：16インチ
連続走行距離：約8km	最大角度：14°
折りたたみサイズ：全幅33×全高69×全長75.5cm	満充電までの最大所要時間：2時間
月額レンタル価格	ご利用者負担額
20,000 円	2,000 円

## 電動車いす

ちょっとした不注意や操作ミスによる事故も発生しています。ご利用前に交通ルールや正しい操作方法を必ず確認し、しっかり守り、安全運転でお出かけください。

#### 公道に出る前に、まず練習！



- 公園・広場など広い場所で十分に練習し、操作に慣れてください。

#### 路上に出たら歩行者扱いです



- 歩道や道路の右側を走ります。
- 交通ルールを守って、無理せず安全に走行を。
- 下り坂はゆっくりと。急なカーブでは慎重に。

#### 外出前は必ず点検を



- 〈チェックポイント〉
- 動きやすい服装ですか？
  - シートの位置はからだに合っていますか？
  - バックミラーの位置は大丈夫ですか？
  - バッテリーは満充電ですか？
  - ブレーキは正常にききますか？

ご利用の前に、取扱説明書をよくお読みください

- 故障を避けるために常にバッテリー残量を確認し満充電にしてください。長期間使用しない場合は1ヶ月に1回程度、補充電を行い必ず満充電にしてください。
- 車いす・電動車いすは屋外駐車を避け、電装部分の故障を防止しましょう。屋外に駐車する場合は雨・露などを防ぐため車体カバーを必ずおかけください。
- 電動車いすをご利用の場合は、賠償・傷害保険に加入することをおすすめします(任意加入)。

#### 〈道路交通法遵守について〉

電動車いすは歩行者として扱われるためには、道路交通法施行規則上の基準を満たす必要があります。

#### 車体の大きさの基準

- 車体の大きさが、全長：120cm、全高：109cm、全幅：70cm以下の基準値内である必要があります。●基準値を超える場合は、最寄りの警察署に申請してください。
- 本カタログに掲載している電動車いす本体はすべて基準値以内ですが、杖立て等のオプションを付けることにより基準値を超える場合があります(マイメイト・セニアカー)。

#### 速度の基準

- 時速6km以内である必要があります。●本カタログに掲載している電動車いすの速度(メーカー公表値)は、すべて時速6km以内です。

・特殊寝台  
・付属品

床ずれ防止用具

体位変換器

認知症老人  
徘徊感知器

手すり

歩行補助杖

歩行器

車いす・付属品

スロープ

移動用リフト  
・つり具

販売品

電動アシスト

マイピア BT40S

非課税 ノーパンクタイヤ

アテックス

ヘッドライトは「昼間点灯機能」付き。  
音声案内機能、操作パネルのデジタル表示により、目と耳で大きな安心。

大きく見やすい表示パネル



※製品の色や仕様が変更となる場合がございます。



商品番号	TAISコード
25-5910-0	00228-000014
前輪：3.00-4	後輪：3.50-5
連続走行距離：約29km	最高前進速度：6km/h
満充電までの最大消費時間：12時間	重さ(バッテリー含)：107kg
月額レンタル価格 <b>20,000 円</b>	ご利用者負担額 <b>2,000 円</b>

マイピア専用オプション ※全て単品の価格です

商品名	商品番号	TAISコード
フロントバスケット(S)セット	29-5977-1	00228-000016
月額レンタル価格 <b>500 円</b>	ご利用者負担額 <b>50 円</b>	
リヤバッグセット	29-5978-1	00228-000015
月額レンタル価格 <b>500 円</b>	ご利用者負担額 <b>50 円</b>	
杖立て(S)セット	29-5979-1	00228-000017
月額レンタル価格 <b>500 円</b>	ご利用者負担額 <b>50 円</b>	

マイメイト YM-10AG

非課税 ノーパンクタイヤ

ヤマハ

音声案内機能付き。  
握り込み停止機能、コーナー減速機能、など機能充実。



※オプションを付ける場合、道路交通法をご確認ください。

商品番号	TAISコード
25-0902-0	00233-000018
前輪：3.00-4	後輪：3.50-5
連続走行距離：約25km	最高前進速度：6km/h
満充電までの最大消費時間：13時間	重さ(バッテリー含)：100kg
月額レンタル価格 <b>20,000 円</b>	ご利用者負担額 <b>2,000 円</b>

介護保険対象外購入品

マイピア・マイメイト共通オプション

商品名

車体カバー

商品番号

85-5910-1

メーカー保証  
小売価格

**8,400 円**

♥ ハーティ  
保険のご案内

電動車いすをご利用の方へ  
グリーンケアのマイピア、マイメイト、セニアカー、モンパル、ハーティバルをご利用の方は、万一の場合にもご利用者をサポートする保険、「ハーティ保険」に無料で加入できます。  
●車両保険と保険会社による手取交渉サービスはついておりません。  
●レンタル開始時に送料を別途ご確認ください。

軽量電動車いす JWX-1M

非課税 介助用ブレーキカバー 背張り調整 スイングアウト リットルレスキャスター

ミキ

- ニッケル水素バッテリー
- 電圧ブレーキ標準装備

介助する方が押す場合も介助ブレーキが付いて安心です。

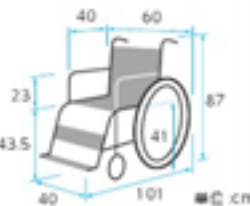

商品番号	TAISコード
25-5906-0	00122-000307
前輪：6インチ	後輪：22インチ
重さ(バッテリー含)：29.5kg	折りたたみサイズ：全高39×全長69×全幅98cm
連続走行距離：約15km	最高前進速度：4.5km/h
満充電までの最大消費時間：2~3時間(充電料)	
月額レンタル価格 <b>32,000 円</b>	ご利用者負担額 <b>3,200 円</b>

セニアカー ET-4A

非課税 ノーパンクタイヤ

スズキ



⚠：在庫数に限りがございます。お問い合わせ下さい。  
※オプションを付ける場合、道路交通法をご確認ください。

商品番号	TAISコード
25-0413-0	00152-000003
前輪：3.0-4-4PR	後輪：3.50-5
連続走行距離：約25km	最高前進速度：6km/h
満充電までの最大消費時間：12時間	重さ(バッテリー含)：99kg
月額レンタル価格 <b>20,000 円</b>	ご利用者負担額 <b>2,000 円</b>

・特設要台  
・付属品

床ずれ防止用具

体位変換器

・認知症老人  
・徘徊感知器

手すり

歩行補助杖

歩行器

車いす・付属品

スロープ

・移動用リフト  
・つり具

販売品

車いす付属品

マルチエルゴエレベータリング (TRC-2 専用)

ミキ



ご利用者の体型や、脚部の状態に合わせて自在にフットレストの位置を変えられます。

商品番号	TAISコード
29-6338-1	00122-000436
左右別々に脚部の角度を無段階 (0度～65度) 調節、ステップ (足台) 角度調整 (90度～120度)	
月額レンタル価格	2,500 円
ご利用者負担額	250 円

エルゴエレベータリング II (ケアアジャスト、ケアスイング足踏みブレーキ付専用)

ミキ



ご利用者の体型や、脚部の状態に合わせて自在にフットレストの位置を変えられます。

アジャストステップ付

商品番号	TAISコード
29-6014-1	00122-000383
左右別々に脚部の角度を無段階 (0度～65度) 調節、ステップ (足台) 角度調整 (90度～120度)	
月額レンタル価格	2,500 円
ご利用者負担額	250 円

延長用レバー(長) MS-131  
延長用レバー(短) MS-131

ミキ

ブレーキレバーの長さを延長することができます。



※取付けられる車いすは P66 の適合表をご確認ください。

商品名	商品番号	TAISコード
延長用レバー (長)	29-5303-1	00122-000426
ブレーキレバーを 10cm 延長		
月額レンタル価格	500 円	ご利用者負担額 50 円
商品名	商品番号	TAISコード
延長用レバー (短)	29-5304-1	00122-000425
ブレーキレバーを 5cm 延長		
月額レンタル価格	500 円	ご利用者負担額 50 円

ブレーキ延長棒(+18)

日進医療器

ブレーキレバーの長さを延長することができます。



※取付けられる車いすは P66 の適合表をご確認ください。

商品番号	商品コード
29-0213-1	NISINWHEEL-PPEXT18MM
ブレーキレバーを 18cm 延長	
月額レンタル価格	500 円
ご利用者負担額	50 円

テーブル

ミキ



車いすに座ったまま読書や軽作業ができます。テーブルが前後にスライドします。抗菌仕様。

※取付けられる車いすは P66 の適合表をご確認ください。

商品番号	TAISコード
29-0370-1	00122-000216
サイズ：幅 60 × 奥行 45 × 厚さ 1.5cm 重さ：2kg	
月額レンタル価格	500 円
ご利用者負担額	50 円

杖入れ PO-09C

松永製作所



杖1本を収納します。車いすと杖を併用される方に。

※取付けられる車いすは P66 の適合表をご確認ください。

商品番号	商品コード
29-0150-1	MATSUNAGAS-PO-09C
月額レンタル価格	500 円
ご利用者負担額	50 円

特殊要台・付属品

床ずれ防止用具

体位変換器

認知症老人徘徊感知器

手すり

歩行補助杖

歩行器

車いす・付属品

スロープ

移動用リフト・つり具

販売品

## 車いすクッションの選び方

車いす用クッションは座り心地と床ずれ予防を配慮する必要があります。端座位姿勢が取れるかどうかと臀部の筋萎縮があるかどうかで、床ずれのリスクを把握しましょう。

座る姿勢を整えて、より快適に。



車いすクッション

長時間座っていても疲れにくく、床ずれ防止効果のある高性能クッション。



姿勢保持用クッション

座った姿勢を安定させます。また、床ずれ防止にも効果的。

車いす付属品には他にも、テーブルや杖入れなどさまざまなオプションがあります。状況に応じて、使い分けましょう。

## プレイラハイブリッド・ケアシート

G.REST

体圧分散性、通気性に優れ長時間の使用にも最適なクッション。通気も透湿防水のリバーシブル仕様です。



商品番号	TAISコード
29-6226-1	01149-000014
サイズ：幅 40 × 奥行 40 × 厚さ 5cm	重さ：0.8kg
材質 / 本体：天然ラテックス、カバー：(通気層) ポリエステル、(防水層) ナイロン	
月額レンタル価格	1,500 円
ご利用者負担額	150 円

## アウル 40 プラス レザー底面テーパ

加地

底面テーパによりスリングシートにもしっかりフィット。

商品番号	TAISコード
29-5973-1	00540-000014
サイズ：幅 40 × 奥行 40 × 厚さ (前面 7.5、中部 6、後面 7.5)cm	重さ：約 1.4kg
材質 / 本体：エクスジェル、ウレタンフォーム カバー：ポリエステル、ウレタンフォーム	
月額レンタル価格	3,000 円
ご利用者負担額	300 円

## アウル 40 プラス レザー

加地

臀部を包みこむ形状により、体圧分散と着座姿勢の安定がはかれます。

商品番号	TAISコード
29-5974-1	00540-000013
サイズ：幅 40 × 奥行 40 × 厚さ (前面 5.5、中部 4、後面 5.5)cm	重さ：約 1.1kg
材質 / 本体：エクスジェル、ウレタンフォーム カバー：ポリエステル、ウレタンフォーム	
月額レンタル価格	3,000 円
ご利用者負担額	300 円

## アウル 40 レザー

加地

尾骨部や仙骨部などにかかる圧力を分散し、床ずれの危険性を低減します。

商品番号	TAISコード
29-5975-1	00540-000012
サイズ：幅 40 × 奥行 40 × 厚さ 4cm	重さ：約 1.0kg
材質 / 本体：エクスジェル、ウレタンフォーム カバー：ポリエステル、ウレタンフォーム	
月額レンタル価格	2,000 円
ご利用者負担額	200 円



本体



カバー

## FC-コキュー君

アイ・ソネックス

空気圧とウレタンで体重を支え、接触圧の分散をはかります。床ずれ防止とともに座位の安定をはかります。



本体

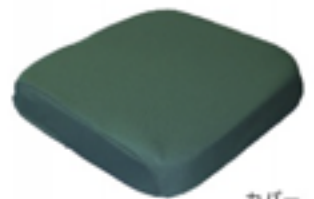

カバー

商品番号	TAISコード
29-5971-1	00149-000016
サイズ：幅 40 × 奥行 42 × 厚さ 8cm	重さ：0.86kg
材質 / 本体：高気圧高弾性ウレタン+高気圧低弾性ウレタン+高気圧高弾性ウレタン カバー：ポリエステル100%	
月額レンタル価格	2,000 円
ご利用者負担額	200 円

## エルダークッション

アイ・ソネックス

仙骨座りや斜め座りの防止に、凹型形状で座骨と仙骨をしっかり除圧します。



商品番号	TAISコード
29-5972-1	00149-000020
サイズ：幅 40 × 奥行 41 × 厚さ 7.8cm	重さ：0.93kg
材質 / 本体：高気圧ソフトタイプウレタン+高気圧高弾性ウレタン+チップウレタン カバー：ポリエステル100%	
月額レンタル価格	1,000 円
ご利用者負担額	100 円

・特殊寝台

床ずれ防止用具

体位変換器

・認知症老人

手すり

歩行補助杖

歩行器

車いす・付属品

スロープ

・移動用リフト

販売品



車いす付属品

デュオジェルクッション  
カーブ

座位保持が困難で仙骨圧りや骨盤後傾を起こしやすい場合も、2種類のジェルで安定した姿勢をサポートします。

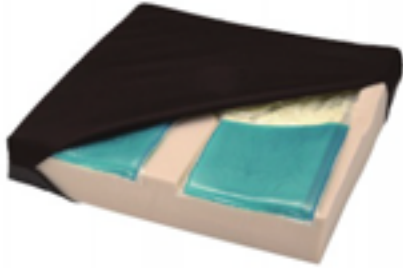

商品番号	TAISコード
29-5922-1	00206-000048
サイズ：幅40×奥行40×厚さ7.5cm	重さ：1.7kg
材質/本体：シリコンジェル+ウレタンフォーム カバー：ポリエステル100% (防水・摩擦・透型)	
月額レンタル価格	2,000 円
ご利用者負担額	200 円

車いすクッション シーパス  
モルテン

からだのずり落ちを防ぎ、お尻への圧迫を軽減します。通気性の高いカバーを採用。取りはずして洗濯も可能。

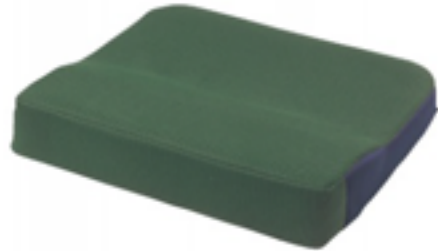

商品番号	TAISコード
29-0350-1	00054-000030
サイズ：幅40×長さ40×厚さ5(座厚部7)cm	重さ：1.3kg
材質/本体：ウレタンフォーム、ポリスチレンゲル、ウレタン巻戻カバー：表裏ポリエステル、裏面タイロン+ポリウレタン	
月額レンタル価格	3,000 円
ご利用者負担額	300 円

FC-フィット(背) ロングパット2ヶ付  
アイ・ソネックス

肩に体重がかかることで、左右の「ロングパット」が内側に寄って体にフィットします。



商品番号	TAISコード
29-6158-1	00149-000023
サイズ：幅40×奥行23×高さ22×厚さ1cm	重さ：ベース部：165g、ロングパット(口付)：180g
材質/ロングパットクッション：ポリエステル100%、 カバー：(表生地)ポリエステル(裏生地)ナイロン・ウレタン耐染塗布	
月額レンタル価格	1,000 円
ご利用者負担額	100 円

FC-フィット(腰)  
アイ・ソネックス

腰回りでも体重を受けることができるので、坐骨にかかる体圧が軽減されます。



商品番号	TAISコード
29-6168-1	00149-000022
サイズ：幅41×奥行16.5×高さ20×厚さ0.5cm	重さ：450g
材質/クッション：ウレタンフォーム巻き付、 防水カバー：ポリエステル100%、裏面：ウレタンラミネート加工	
月額レンタル価格	500 円
ご利用者負担額	50 円

エクスジェルサポートバック  
エクスジェルサポートシート  
加地



エクスジェルが身体の形に合わせて変形。包み込むようにサポートします。

適合する車いす

介助用(モジュール型含む)/ 自走用(モジュール型含む)  
リクライニング型(両もたれ取りはずし式)/ 座幅：40~42cm

商品名	商品番号	TAISコード
サポートバック	29-0603-1	00540-000021
重さ：0.9kg		
材質/本体：エクスジェル・ウレタンフォーム カバー：ポリエステル(防水ラミネート加工)、ウレタンフォーム		
月額レンタル価格	1,000 円	ご利用者負担額 100 円
商品名	商品番号	TAISコード
サポートシート	29-0602-1	00540-000020
重さ：1.35kg		
材質/本体：エクスジェル・ウレタンフォーム カバー：ポリエステル(防水ラミネート加工)、ウレタンフォーム		
月額レンタル価格	1,000 円	ご利用者負担額 100 円

・特殊寝台  
・付属品

床ずれ防止用具

体位変換器

認知症老人  
徘徊感知器

手すり

歩行補助杖

歩行器

車いす・付属品

スロープ

移動用リフト  
・つり具

販売品

車いす付属品 適合表

		ブレーキ 延長レバー(長) ※10cm 延長	ブレーキ 延長レバー(短) ※5cm 延長	ブレーキ延長棒 ※18cm 延長	テーブル	杖入れ			
特 殊 要 求 品 ・ 付 属 品	自 走 用	MM-フィット(自走用)	○	○	○	-	○		
		ケアアジャスト(自走用)	○	○	○	-	○		
		スキット4	○	○	○	○	○		
		モックスイングアウト(自走用)	○	○	○	-	○		
		けあ・ら・くどう	○	○	-	-	-		
		キックル	-	-	○	-	-		
		RX-1 Lo(自走用)	○	○	-	-	-		
		6輪車車いすクルット	○	○	○	○	-		
		6輪車車いすタイトターン	-	-	○	-	-		
		M-1スタイル(自走用)	○	○	-	○	○		
		けあ花がすみ(自走用)	○	○	-	○	○		
		かるがもくん(自走用)	○	○	○	○	○		
		自走用車いす NC-1CB-CS	-	-	-	○	○		
		BAL-1(自走用)	○	○	-	○	-		
		ケアスリム/ケアスリムドラムブレーキ付	○	○	○	○	○		
床 ず れ 防 止 用 具	介 助 用	MM-フィット(介護用)	○	○	○	-	○		
		ケアアジャスト(介護用)	○	○	○	-	○		
		スキット1(介助用)	○	○	○	-	○		
		スキット2(介助用)	○	○	○	○	○		
		モックスイングアウト(介護用)	○	○	○	-	○		
		MWSC-16 / MWSC-16 ヒールホールドタイプ	○	○	○	○	-		
		RXC-1 Lo(介護用)	○	○	-	-	-		
		かるがもくん(介護用)	○	○	-	○	○		
		介護用車いす NC-2CB-CS	-	-	-	○	○		
		BAL-2(介助用)	○	○	-	○	-		
		軽7	-	-	-	-	○		
		M-1スタイル(介護用)	○	○	-	○	○		
		けあ花がすみ(介護用)	○	○	-	○	○		
		体 位 変 換 器	手 す り	オアシスポジティブ介助型	-	-	-	-	-
				TRC-2	○	○	-	-	-
ケアスイング足踏みブレーキ付	○			○	○	○	-		
MW-14R-2(制園シート仕様)	-			-	○	-	-		
ネッティ4U	-			-	-	-	-		
グランドフリッター SP	○			○	-	-	-		
排 溺 感 知 器 人	歩 行 補 助 杖	電動アシスト	ハイパワー型アシストホイール100 自走用・介護用	-	-	○	-		
		電動車いす	軽量電動車いす JWX-1M	○	○	○	-		
歩 行 器	車 い す ・ 付 属 品	チルト・リクライニング	○	○	○	○	○		
		スロープ	○	○	○	○	○		
移 動 用 リ フ ト ・ つ り 具		杖 入 れ	杖入れ	○	○	○	-	-	
			杖入れ	○	○	○	-	-	

※上記付属品の取付けについてはグリーンケア取扱店にご確認ください。  
 ※「ケアスイング」にテーブルを装着するとひじ当てウイング機能を利用できません。

ブレーキレバー・ブレーキ延長棒

●レバーが長くなりますので、手を扶まないようご注意ください。●ひじ当てウイング機能付に装着すると、移乗が困難になりますのでご注意ください。●テーブルとの併用ができませんのでご注意ください。

テーブル

●車いすから移乗する際は、必ずテーブルを一旦外した後にしてください。(怪我や故障の原因となります)●テーブルの上に手をついたり、重いものは載せないでください。(怪我や故障の原因となります)●ひじ当てウイング機能付に装着すると、ひじ当てウイング機能はご利用できなくなります。

杖入れ

●杖以外のものを立てないでください。●ご利用する際は、ブレーキケーブル等に干渉しないようご注意ください。●ひじ当てウイング機能付に装着すると、装着側のひじ当てウイング機能はご利用できなくなります。

販売品



# スロープ

介護保険レンタル対象品  
段差解消のためのものであって、取付に難し工事を伴わないものに限る

## スロープの選び方

スロープは、主に車いすや歩行器(車輪付き)のように車輪のついた用具を使用する際に有効な段差解消の福祉用具です。玄関の上がりかまちや段差、自動車への乗り込み等には板状

のものやレール状のものが、また、敷居のような数センチ程度の段差を解消するには三角版が有効です。

## スロープの走行における注意点

介助者が車いすを押す方向で前向きに上がって下さい。降りる場合はこの逆で、必ず介助者が後ろ向きになり、車いすを受け止めるよ

うにしながら降りて下さい。自走の場合も、降りる場合は必ず後輪から進入して下さい。



スロープを降りる場合は介助する方が後ろ向きになり、降りてください。

## 二つ折り携帯用スロープ ダンスロープ ライト

ダンロップホームプロダクツ

グリーンア  
オリジナル  
グッドデザイン賞  
受賞商品

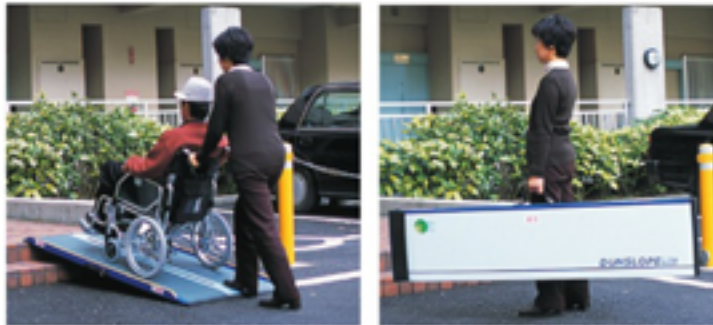

両端の落下防止エッジで、より安全に。  
(S-85には落下防止エッジがついていません。)  
軽量で、移動の多い場合も携帯しやすいタイプです。  
最大荷重300kg、軽くても丈夫なカーボンファイバー製。

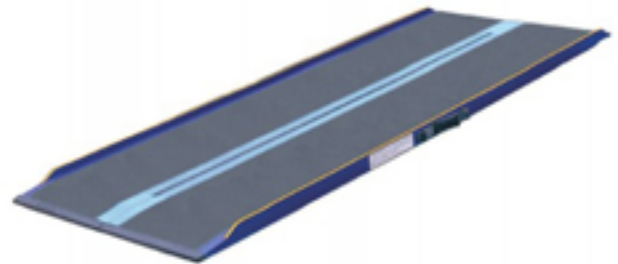

※製法上サイズに若干の誤差が生じる場合がございます。

商品名	商品番号	TAISコード
<b>S-85</b>	28-0920-1	00532-000013
全長：85cm 重さ：約4kg	拡張時全長：78.5cm 材質：カーボンファイバー	折りたたみ時全長：39cm
月額レンタル価格	4,500 円	ご利用者負担額 450 円
商品名	商品番号	TAISコード
<b>S-125</b>	28-0921-1	00532-000012
全長：125cm 重さ：約6kg	拡張時全長：78.5cm 材質：カーボンファイバー	折りたたみ時全長：39cm
月額レンタル価格	6,000 円	ご利用者負担額 600 円
商品名	商品番号	TAISコード
<b>S-165</b>	28-0922-1	00532-000011
全長：165cm 重さ：約8kg	拡張時全長：78.5cm 材質：カーボンファイバー	折りたたみ時全長：39cm
月額レンタル価格	6,500 円	ご利用者負担額 650 円

商品名	商品番号	TAISコード
<b>S-205</b>	28-0923-1	00532-000010
全長：205cm 重さ：約10kg	拡張時全長：78.5cm 材質：カーボンファイバー	折りたたみ時全長：39cm
月額レンタル価格	7,000 円	ご利用者負担額 700 円
商品名	商品番号	TAISコード
<b>S-255</b>	28-0924-1	00532-000016
全長：255cm 重さ：約14kg	拡張時全長：78.5cm 材質：カーボンファイバー	折りたたみ時全長：39cm
月額レンタル価格	8,000 円	ご利用者負担額 800 円

特殊寝台  
・付属品

床ずれ防止用具

体位変換器

認知症老人  
徘徊感知器

手すり

歩行補助杖

歩行器

車いす・付属品

スロープ

移動用リフト  
・つり具

販売品

## 折りたたみ式携帯用スロープ デクパック

 : 在庫数に限りがございます。お問い合わせ下さい。

ケアメディックス

最大荷重300kg。介助する方が一緒でも大丈夫です。軽くて、女性でもラクラク持ち運びできます。さびずに丈夫な強化プラスチック製。表面は濡れてもすべらない安心加工。両端のゴムがスロープをしっかり保持します。



※製造上サイズに若干の誤差が生じる場合がございます。

商品名	商品番号	TAISコード
 <b>パーソナル</b>	28-0201-1	00093-000001
全長: 70cm	拡張時全長: 73.5cm	折りたたみ時全長: 24.5cm
重さ: 4kg	材質: グラスファイバー	

月額レンタル価格	<b>3,500</b> 円	ご利用者負担額	<b>350</b> 円
----------	----------------	---------	--------------

商品名	商品番号	TAISコード
<b>エム・ビー</b>	28-0202-1	00093-000001
全長: 87.5cm	拡張時全長: 84cm	折りたたみ時全長: 28cm
重さ: 5kg	材質: グラスファイバー	

月額レンタル価格	<b>3,500</b> 円	ご利用者負担額	<b>350</b> 円
----------	----------------	---------	--------------

商品名	商品番号	TAISコード
 <b>シニア1200</b>	28-0203-1	00093-000002
全長: 120cm	拡張時全長: 74cm	折りたたみ時全長: 18.5cm
重さ: 7kg	材質: カーボンファイバー	

月額レンタル価格	<b>6,000</b> 円	ご利用者負担額	<b>600</b> 円
----------	----------------	---------	--------------

商品名	商品番号	TAISコード
 <b>シニア1350</b>	28-0204-1	00093-000002
全長: 135cm	拡張時全長: 74cm	折りたたみ時全長: 18.5cm
重さ: 8kg	材質: カーボンファイバー	

月額レンタル価格	<b>6,000</b> 円	ご利用者負担額	<b>600</b> 円
----------	----------------	---------	--------------

商品名	商品番号	TAISコード
 <b>シニア1650</b>	28-0205-1	00093-000002
全長: 165cm	拡張時全長: 74cm	折りたたみ時全長: 18.5cm
重さ: 10kg	材質: カーボンファイバー	

月額レンタル価格	<b>7,000</b> 円	ご利用者負担額	<b>700</b> 円
----------	----------------	---------	--------------

商品名	商品番号	TAISコード
 <b>シニア2000</b>	28-0206-1	00093-000002
全長: 200cm	拡張時全長: 74cm	折りたたみ時全長: 18.5cm
重さ: 12kg	材質: カーボンファイバー	

月額レンタル価格	<b>8,000</b> 円	ご利用者負担額	<b>800</b> 円
----------	----------------	---------	--------------

## ダンスロープライト・スリム NEW

ダンロップホームプロダクツ

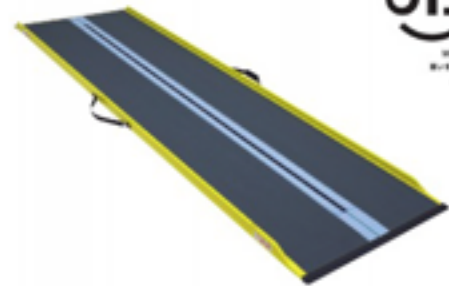

より軽く、より安全なスリム設計のスロープです。エッジ(高さ3.5cm、R-855Lは高さ2.5cm)により脱輪の危険性を低減。

※製造上サイズに若干の誤差が生じる場合がございます。

商品名	商品番号	TAISコード
<b>R-855L</b>	28-0973-1	00532-000022
全長: 85cm	拡張時全長: 74.5cm	折りたたみ時全長: 38cm
重さ: 約4kg	材質: グラスファイバー FRP	

月額レンタル価格	<b>4,500</b> 円	ご利用者負担額	<b>450</b> 円
----------	----------------	---------	--------------

商品名	商品番号	TAISコード
<b>R-1255L</b>	28-0974-1	00532-000021
全長: 125cm	拡張時全長: 74.5cm	折りたたみ時全長: 38cm
重さ: 約5kg	材質: カーボンファイバー FRP	

月額レンタル価格	<b>6,000</b> 円	ご利用者負担額	<b>600</b> 円
----------	----------------	---------	--------------

商品名	商品番号	TAISコード
<b>R-1655L</b>	28-0975-1	00532-000020
全長: 165cm	拡張時全長: 74.5cm	折りたたみ時全長: 38cm
重さ: 約7kg	材質: カーボンファイバー FRP	

月額レンタル価格	<b>6,500</b> 円	ご利用者負担額	<b>650</b> 円
----------	----------------	---------	--------------

商品名	商品番号	TAISコード
<b>R-2055L</b>	28-0976-1	00532-000019
全長: 205cm	拡張時全長: 74.5cm	折りたたみ時全長: 38cm
重さ: 約9kg	材質: カーボンファイバー FRP	

月額レンタル価格	<b>7,000</b> 円	ご利用者負担額	<b>700</b> 円
----------	----------------	---------	--------------

商品名	商品番号	TAISコード
<b>R-2455L</b>	28-0977-1	00532-000018
全長: 245cm	拡張時全長: 74.5cm	折りたたみ時全長: 38cm
重さ: 約11kg	材質: カーボンファイバー FRP	

月額レンタル価格	<b>8,000</b> 円	ご利用者負担額	<b>800</b> 円
----------	----------------	---------	--------------

商品名	商品番号	TAISコード
<b>R-2855L</b>	28-0972-1	00532-000017
全長: 285cm	拡張時全長: 74.5cm	折りたたみ時全長: 38cm
重さ: 約13kg	材質: カーボンファイバー FRP	

月額レンタル価格	<b>11,000</b> 円	ご利用者負担額	<b>1,100</b> 円
----------	-----------------	---------	----------------

・特選製品  
・付属品

床ずれ防止用具

体位変換器

・認知症老人  
・徘徊感知器

手すり

歩行補助杖

歩行器

車いす・付属品

スロープ

・移動用リフト  
・つり具

販売品

## ケアスロープ NEW

ケアメディックス



幅70cmの軽量スロープです。今まで入らなかった開口にも対応。アルミ製脱輪防止エッジ(高さ2.5cm)の採用により、衝撃に強く丈夫で安心です。

※製法上サイズに若干の誤差が生じる場合がございます。

商品名	商品番号	TAISコード
CS-65	28-0979-1	00093-000015
全長：65cm	拡張時全長：70cm	折りたたみ時全長：約35cm
重さ：約3kg	材質：FRP+アルミ	

月額レンタル価格 **3,500**円 ご利用者負担額 **350**円

商品名	商品番号	TAISコード
CS-100	28-0980-1	00093-000016
全長：100cm	拡張時全長：70cm	折りたたみ時全長：約35cm
重さ：約5kg	材質：FRP+アルミ	

月額レンタル価格 **5,000**円 ご利用者負担額 **500**円

商品名	商品番号	TAISコード
CS-120	28-0981-1	00093-000017
全長：120cm	拡張時全長：70cm	折りたたみ時全長：約35cm
重さ：約6kg	材質：FRP+アルミ	

月額レンタル価格 **5,500**円 ご利用者負担額 **550**円

商品名	商品番号	TAISコード
CS-150	28-0982-1	00093-000018
全長：150cm	拡張時全長：70cm	折りたたみ時全長：約35cm
重さ：約8kg	材質：FRP+アルミ	

月額レンタル価格 **6,000**円 ご利用者負担額 **600**円

商品名	商品番号	TAISコード
CS-175	28-0983-1	00093-000019
全長：175cm	拡張時全長：70cm	折りたたみ時全長：約35cm
重さ：約9kg	材質：FRP+アルミ	

月額レンタル価格 **6,500**円 ご利用者負担額 **650**円

商品名	商品番号	TAISコード
CS-200	28-0984-1	00093-000020
全長：200cm	拡張時全長：70cm	折りたたみ時全長：約35cm
重さ：約10kg	材質：FRP+アルミ	

月額レンタル価格 **7,000**円 ご利用者負担額 **700**円

## スロープが使用できる段差の目安

商品名	スロープの長さ	自力走行	力の弱い介助者	一般の介助者	最大対応段差
		5° 介助者なしで使用	8° 高齢の方が介助	12° 健康者の方が介助	15° 通常に使用できる限界
ライトスロープ	S-85	85cm	7cm	13cm	20cm
	S-125	125cm	11cm	20cm	30cm
	S-165	165cm	14cm	25cm	40cm
	S-205	205cm	18cm	30cm	50cm
	S-255	255cm	22cm	35cm	60cm
デックバック	パーソナル	70cm	6cm	9cm	17cm
	エム・ピー	87.5cm	8cm	11cm	22cm
	シニア1200	120cm	10cm	15cm	30cm
	シニア1350	135cm	12cm	17cm	34cm
	シニア1650	165cm	15cm	20cm	41cm
ライト・スリム	R-85SL	85cm	7cm	12cm	22cm
	R-125SL	125cm	11cm	18cm	33cm
	R-165SL	165cm	14cm	23cm	43cm
	R-205SL	205cm	17cm	29cm	53cm
	R-245SL	245cm	20cm	34cm	64cm
	R-285SL	285cm	25cm	40cm	74cm
ケアスロープ	CS-65	65cm	5cm	9cm	15cm
	CS-100	100cm	8cm	13cm	24cm
	CS-120	120cm	10cm	16cm	30cm
	CS-150	150cm	13cm	20cm	37cm
	CS-175	175cm	15cm	24cm	44cm
	CS-200	200cm	17cm	27cm	50cm

※適用段差は車いすの種類やご利用者、介助する方の体力等により変化します。上記表は目安としてお使い下さい。  
 ※段差に対し最低でも4倍以上の長さのスロープをお使い下さい。



・特殊要台  
・付属品

床ずれ防止用具

体位変換器

認知症老人  
徘徊感知器

手すり

歩行補助杖

歩行器

車いす・付属品

スロープ

移動用リフト  
・つり具

販売品



# 移動用リフト・つり具

## 介護保険レンタル対象品

床走行式、固定式または据置式であり、かつ、身体をつり上げまたは体重を支える構造を有するものであって、その構造により、自力での移動が困難な者の移動を補助する機能を有するもの（取付けに住宅の改修を伴うものは除く）（つり具部分を除く）

## 移動用リフトの選び方

移動用リフトは使用場所と使用目的の確認をしましょう。また使用場所により座位保持が可能かどうかという身体機能でリフトの使い分けをすることがあります。

座位バランスがいいが立ち上がりが困難なのか、座位保持が困難なのかをまず確認するようにしましょう。

## 移動用リフトの種類と特長

室内での移動や移乗に



ベッドから車いすやポータブルトイレへの移乗など、居室や寝室での利用に向いています。

屋内～屋外の移動に



外から中へ、中から外へ、段差がある場所でも車いすに乗ったまま安全に移動できます。

浴室での移動に



滑りやすく事故の危険性が高い浴室や浴槽への出入りを、より安全にスムーズに。

## つり具の種類と特長

リフトの種類により専用のつり具が必要です。移動用リフトのつり具とは、リフトを使用するときに身体を包み込んで

持ち上げる部分です。身体機能、使用場面、介護者の状況などに応じて種類を選択する必要があります。

### 介護保険対象購入品



### ハーフサイズシート

からだ比較的安定して座位がとれる方に。



### フルサイズシート

座位が安定していない方に。からだ全体をしっかり包みます。



### ベルト型シート

装着が簡単。取扱いやすいタイプです。



### トイレ用シート

臀部が大きく開いています。下着の着脱に便利です。

## ベッドからの移動、ハーフサイズシートを使う場合の使用例

### つり具は正しく装着し、安全に利用しましょう。

#### つり具を装着



①ベッドの背を下ろして横向きに、つり具を広げ、臀部の位置にあわせてつり具の幅をからだの下に差し込みます。



②つり具と背中中央（背骨部分）が一致するように、つり具をからだにかけます。



③つり具をからだに沿うようにして覆い、下で折りたたみます。



④仰向けの姿勢に、からだの下からつり具のストラップをもって引き抜きます。



⑤からだがつり具の中央にあることを、ストラップの長さを比べて確認します。



⑥膝を立て、つり具を大腿部に差し込み、交差させます。

→ 吊り上げるときは、姿勢を確かめてから少しずつ



⑦ベッドの背を上げてつり具をハンガーにかけます。



⑧大腿部にしわがあれば、完全に吊り上げる前にしわを伸ばします。



⑨からだが浮きあがったらひじを軽く前に引き、肩の部分が圧迫されないようにします。

#### 正しい姿勢



つり具が臀部に食い込んでいたり、からだ左右に傾いていたり、つり具にしわができていない場合は不適切な姿勢です。

→ リフトを操作



⑩吊り上げるときはリフトのキャスターを固定しないで、ご利用者の様子を確認しながら、手元のスイッチなどでゆっくり動かします。

※ご利用になるリフトの種類によって対応するつり具があります。各移動用リフトごとに適したつり具をお選びください。つり具のサイズについてはグリーンケア取扱店にご相談ください。

## 車椅子用電動昇降機 UD-310LW(DC)

使用場所：屋外 使用条件：L字進入  
 いうら

グリーンケア  
 オリジナル



※設置前に必ず、取扱説明書をよくお読みください。

バッテリー電源を使用したDCタイプで、電源工事や屋外コンセントの設置が必要ありません。

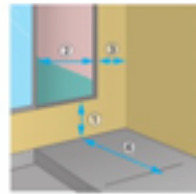

建物の寸法  
 次の各部の寸法をご確認ください。  
 ①物置から出入り口までの高さ：65cm以下  
 ②出入り口の開口寸法：76cm以上  
 ③壁から出入り口までの寸法：20cm以上  
 ④取付壁の寸法：141cm以上  
 設置面  
 水平な場所に設置してください。  
 土の上には設置しないでください。

Ⓣ：在庫数に限りがございます。お問い合わせ下さい。

商品番号	商品コード
22-5757-1	IURA-UD310LWDC
全長(ブリッジを立てたとき)：136.7cm	全幅(スロープを下げたとき)：145.4cm
全高：136.5～198.9cm	テーブル内寸：幅73.4×長さ125cm
昇降範囲：7～65.5cm	スロープ：幅99×長さ50cm
ブリッジ：幅72.8×長さ30cm	重さ(バッテリー含む)：104kg
耐荷重：150kg	スロープ角度：6度 昇降時間(静負荷時)：約25秒 使用電源：DC12V/バッテリー 1回の充電で使用できる回数(標準、条件により変化)：約50回(90kg負荷時)

月額レンタル価格 **28,000** 円 税別      ご利用費負担額 **2,800** 円 税別

## 車椅子用電動昇降機 UD-310S

使用場所：屋外 使用条件：直進進入  
 いうら



※設置前に必ず、取扱説明書をよくお読みください。

いたづら防止用のキースイッチや、テーブル下面への入り込み防止などがあり、安全です。



建物の寸法  
 次の各部の寸法をご確認ください。  
 ①物置から出入り口までの高さ：65cm以下  
 ②出入り口の開口寸法：76cm以上  
 ③壁から出入り口までの寸法：16.2cm以上  
 設置面  
 水平な場所に設置してください。  
 土の上には設置しないでください。

商品番号	TAISコード
22-5745-1	00084-000067
全長(スロープを下げたとき)：145.5cm	全幅：103cm
全高：130.9～193.3cm	テーブル内寸：幅68.1×長さ106.5cm
昇降範囲：6～65cm	スロープ：幅72.8×長さ30cm
重さ：80kg	耐荷重：150kg
スロープ角度：10度	使用電源：AC100V 消費電力：130W
昇降時間(静負荷時)：50Hz=52秒、60Hz=43秒	

月額レンタル価格 **20,000** 円 税別      ご利用費負担額 **2,000** 円 税別

## らくっと-1

使用場所：居室 使用条件：立ち上がり  
 イトーキ

グリーンケア  
 オリジナル



いすがスライドしながら上がり、立ち上がりや移乗の動作をサポート。ひじ掛け跳ね上げ式。

Ⓣ：在庫数に限りがございます。お問い合わせ下さい。

商品番号	TAISコード
22-0801-1	00815-000004
重さ：28kg	電源：AC100V
耐荷重：100kg	リクライニング角度：100～115度

月額レンタル価格 **13,000** 円 税別      ご利用費負担額 **1,300** 円 税別

・特殊要台  
 ・付属品

床ずれ防止用具

体位変換器

認知症老人  
 徘徊感知器

手すり

歩行補助杖

歩行器

車いす・付属品

スロープ

移動用リフト  
 ・つり具

販売品

## つるべ B セット(寝室用)

使用場所：居室 使用条件：ベッドからの移動  
モリトー

・特殊寝台  
・付属品

床ずれ防止用具

体位変換器

認知症老人  
徘徊感知器

手すり

歩行補助杖

歩行器

車いす・付属品

スロープ

移動用リフト  
・つり具

販売品



Ⓢ：在庫数に限りがございます。お問い合わせ下さい。

サイズ	商品番号	TAISコード
70cm	22-5719-0	00229-000005
85cm	22-5720-0	00229-000005

本体重量：(アーム70cm)48.7kg、(アーム85cm)49kg 電装品重量：4kg  
電源：AC100V 耐荷重：100kg

月額レンタル価格 **15,000 円** ご利用者負担額 **1,500 円**

## つるべ F1 セット(浴室用)

使用場所：浴室 身体機能：座位困難  
モリトー

非課税



Ⓢ：在庫数に限りがございます。お問い合わせ下さい。

サイズ	商品番号	TAISコード
70cm	22-5722-0	00229-000002
85cm	22-5723-0	00229-000002
95cm	22-5724-0	00229-000002

本体重量：(アーム70cm)16.4kg、(アーム85cm)16.9kg、(アーム95cm)17.2kg 電装品重量：4kg  
電源：AC100V 耐荷重：100kg

月額レンタル価格 **35,000 円** ご利用者負担額 **3,500 円**



## つるべ F2R セット(浴室用)

使用場所：浴室 身体機能：座位困難  
モリトー

非課税

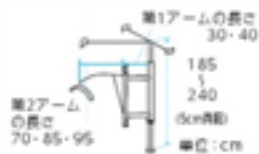

Ⓢ：在庫数に限りがございます。お問い合わせ下さい。

サイズ	商品番号	TAISコード
※1アーム30cm ※2アーム70cm	22-5725-0	00229-000016
※1アーム30cm ※2アーム85cm	22-5726-0	00229-000016
※1アーム30cm ※2アーム95cm	22-5727-0	00229-000016
サイズ	商品番号	TAISコード
※1アーム40cm ※2アーム70cm	22-5728-0	00229-000016
※1アーム40cm ※2アーム85cm	22-5729-0	00229-000016
※1アーム40cm ※2アーム95cm	22-5730-0	00229-000016

本体重量 /  
(※1アーム30cm×※2アーム70cm)26.5kg (※1アーム30cm×※2アーム85cm)26.8kg  
(※1アーム30cm×※2アーム95cm)27.3kg (※1アーム40cm×※2アーム70cm)27.7kg  
(※1アーム40cm×※2アーム85cm)28kg (※1アーム40cm×※2アーム95cm)28.5kg

電装品重量：4kg 電源：AC100V 耐荷重：100kg

月額レンタル価格 **34,000 円** ご利用者負担額 **3,400 円**



介護保険対象購入品

## つるべ用つり具

モリトー



### ハーフサイズシート 83N

商品番号	TAISコード
43-0301-1	00229-000005

耐荷重：140kg  
メーカー希望小売価格 **53,025 円**



### フルサイズシート 84N

商品番号	TAISコード
43-0302-1	00229-000005

耐荷重：140kg  
メーカー希望小売価格 **68,250 円**



### ベッド専用シート パオ (ハーフサイズ)

商品番号	TAISコード
43-5301-1	00229-000005

耐荷重：140kg  
メーカー希望小売価格 **45,150 円**



### 入浴シート パオ メッシュブルー(ハーフサイズ)

商品番号	TAISコード
43-5507-1	00229-000005

耐荷重：140kg  
メーカー希望小売価格 **40,950 円**



## アーチパートナー ACTA-102A

非課税

使用場所：居室 使用条件：ベッドからの移動  
明電興産



商品番号	22-0201-0	TAISコード	00133-000016
重さ	42kg	電源	AC100V
移動範囲	水平2.1m、上下1.6m	耐荷重	100kg
月額レンタル価格	15,000 円	ご利用者負担額	1,500 円

介護保険対象購入品

## アーチパートナー用つり具

明電興産



### ハーフサイズスリングシート WN-1007

サイズ	M	商品番号	43-5201-1
適応身長	145cm以上	耐荷重	120kg
メーカー希望小売価格	42,000 円		

### フルサイズスリングシート WN-1008

サイズ	M	商品番号	43-5202-1
適応身長	145cm以上	耐荷重	120kg
メーカー希望小売価格	52,500 円		

## 床走行式電動介護リフト KQ-771

非課税

使用場所：居室 使用条件：移動  
パラマウントベッド



Ⓢ：在庫数に限りがございます。お問い合わせ下さい。



※使用する場所によっては走行しにくい場合があります。

商品番号	22-5755-0	TAISコード	00170-000377
重さ	36kg	バッテリー	電源AC100Vで充電
耐荷重	120kg		
月額レンタル価格	15,000 円	ご利用者負担額	1,500 円

介護保険対象購入品

## 床走行式電動介護リフト用つり具

パラマウントベッド



### ハーフサイズスリングシート KQ-77

商品番号	43-0101-1
適応身長	145cm以上
耐荷重	120kg
メーカー希望小売価格	45,150 円

### フルサイズスリングシート KQ-78

商品番号	43-0102-1
適応身長	145cm以上
耐荷重	120kg
メーカー希望小売価格	55,650 円

## バスリフト EWB101N

使用場所：浴室 身体機能：端座位可  
TOTO

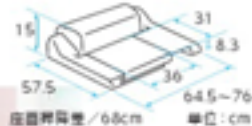

商品番号	22-0701-1	TAISコード	00187-000111
バッテリー	DC12V	重さ	20kg
耐荷重	100kg	充電時間	50分(1回の充電で約10回使用)
月額レンタル価格	13,000 円	ご利用者負担額	1,300 円

## バスリフト EWB101 アームレスト乗越えキット付

TOTO

リフト本体とアームレスト乗越えキットのセットです。



乗越えキット

Ⓢ：在庫数に限りがございます。お問い合わせ下さい。

商品番号	22-0702-1	TAISコード	00187-000111
バッテリー	DC12V	重さ	20kg
耐荷重	100kg	充電時間	50分(1回の充電で約10回使用)
月額レンタル価格	13,500 円	ご利用者負担額	1,350 円

介護保険対象購入品

## トランスファーボード EWB200 接続キット付

TOTO



商品番号	41-5701-1
耐荷重	100kg
メーカー希望小売価格	33,810 円

特殊寝台・付属品

床ずれ防止用具

体位変換器

認知症老人徘徊感知器

手すり

歩行補助杖

歩行器

車いす・付属品

スロープ

移動用リフト・つり具

販売品



# とろみ調整食品

## トロミダイヤ

三菱商事フードテック

飲み物を選ばず、何にでも簡単にとろみがつく、とろみ調整食品です。刻み食やミキサー食とご一緒に。無味無臭なので、水やお茶といった味の薄い飲み物でも味を損なうことがありません。分散性、溶解性に優れ、だまになりにくいのも特徴です。



500g

## ご使用方法

各飲料をよくかき混ぜながら必要量を一気に加え、1分位攪拌してください。牛乳及び濃厚流動食などたんぱく質の多い飲料、酸味の強い果実ジュースなどには溶けにくいので、5分程度放置後に再攪拌すると早く溶けます。

## トロミダイヤの使用量目安(ヨーグルト状) 各種飲料100gへの使用量(500N/m<sup>2</sup>)

飲料	使用量
水	3.0g
熱いお茶	3.8g
牛乳	4.4g(再攪拌する場合3.5g)
果汁飲料	3.5g
味噌汁	3.0g
濃厚流動食	4.5g

## トロミダイヤ栄養成分表(100g)

エネルギー	312Kcal
水分	6.4g
たんぱく質	0.5g
脂質	0.1g
糖質	65.0g
食物繊維	25.1g
灰分	3.0g
ナトリウム	457mg
カルシウム	270mg
カリウム	868mg
リン	43mg
鉄	0.4mg

## 使用例



お茶

味噌汁

牛乳

商品名	商品番号
トロミダイヤ 500g×10袋	85-6563-1
原材料:ダクトリン、増粘多糖類	
賞味期限:製造日から1年半 保存方法:直射日光避け、冷蔵保存	
メーカー希望 小売価格	27,300 円
商品名	商品番号
トロミダイヤ 2kg×4袋	85-6681-1
原材料:ダクトリン、増粘多糖類	
賞味期限:製造日から1年半 保存方法:直射日光避け、冷蔵保存	
メーカー希望 小売価格	オープン価格 円



※別途配送料がかかる場合があります。



# 筋力維持・向上のための トレーニング機器

## ケアアクティブの魅力

日常生活動作の基礎となる下半身の筋力の維持向上、姿勢保持と円背(猫背) 予防を目的とした介護予防支援マシンです。高齢者のいきいきとした明日を、ケアアクティブで応援します。

※ケアアクティブはレンタルのご提供も可能です。  
詳しくはグリーンケア取扱店にお問い合わせください。

## マシン導入をサポートするトレーニングガイド付



●指導・監修：横浜市総合リハビリテーションセンター  
(主な内容)マシントレーニング基礎知識/マシントレーニング指導方法/マシントレーニング基本プログラム/評価測定/記録シート(付録)

## ケアアクティブ

日本ケアサプライ

膝を伸ばしたり曲げたりする運動。下肢全体を強化し、立ち上がる、座る、歩くなど日常生活に欠かせない動作に必要な筋力を向上させます。



商品名
レッグプレス CAK-01
商品番号
02-0001-1
外形寸法:全幅155×奥行111×全高137cm
重さ:202kg
ウエイト調整量:88.0kg
初期負荷:9.0kg
曲背調整ピッチ:2.0kg
メーカー希望小売価格
980,000 円



商品名
レッグエクステンション&カール CAK-02
商品番号
02-0002-1
外形寸法:全幅131×奥行105.5×全高137cm
重さ:146kg
ウエイト調整量:54.0kg
初期負荷:レッグエクステンション40kg/レッグカール5.0kg
曲背調整ピッチ:1.0kg
メーカー希望小売価格
980,000 円

脚を閉じたり開いたりする運動。股関節やももの筋の強化や骨盤の安定に効果があり、立ち上がりや歩行の際のふらつきを解消し、動作をより安定させます。



商品名
インナー&アウターサイ CAK-03
商品番号
02-0003-1
外形寸法:全幅181.5×奥行100.5×全高137cm
重さ:148kg
ウエイト調整量:54.0kg
初期負荷:インナーサイ4.5kg/アウターサイ3.0kg
曲背調整ピッチ:1.0kg
メーカー希望小売価格
980,000 円

グリップを両手で握り、ひじを後方へ引く運動。背中全体の筋肉が強化され、正しい姿勢と円背(猫背) 予防につながります。



商品名
ローイングマシン CAK-04
商品番号
02-0004-1
外形寸法:全幅143×奥行88×全高137cm
重さ:115kg
ウエイト調整量:54.0kg
初期負荷:5.0kg
曲背調整ピッチ:1.0kg
メーカー希望小売価格
980,000 円

## ケアアクティブの特長

ケアアクティブは、高齢の方の運動に配慮し、使いやすさと安全性を重視したトレーニングマシンです。

### 小さなスペースでも導入可能。

ケアアクティブトレーニングマシンはコンパクト設計。ウォームアップ&クールダウン、歩行者の体力測定などに必要な空間を確保してもおよそ55~60㎡あれば4種類のマシンをお使いいただけます。

### マイペースで楽しく、安全に。

カウンター  
目標達成を音でお知らせ。トレーニングをはじめの前に目標を設定できます。カウントダウンのとき、目標に達した段階で音でお知らせします。

### 安全な運動をサポート。

パネル  
マシンに座った時の目の高さトレーニングをガイドするパネルを設け、姿勢や動き、どの筋肉を鍛えるかなど、トレーニングのための正しい方法を確認できます。

### ストッパー

ウエイトが必要以上に上がらないようにストッパーの位置を設定できます。通常のトレーニングを終わると同時にストッパーの位置を目標にトレーニングができます。

### 背シート・座シート

からだにフィットしやすいポケットタイプ。運動中の姿勢保持をサポートします。

### 手すり

マシンへの乗り降りを安全に、また、運動中もより安定した姿勢で行えるようサポートします。介助が必要な場合は手すりを上げることにより移動をスムーズに行えます。

### 安全ベルト

運動中の姿勢保持をサポートすると同時に、転倒や落下を防止、安全を確保します。

※別途送料がかかる場合があります。

・特殊寝台  
・付属品

床ずれ防止用具

体位変換器

認知症老人  
徘徊感知器

手すり

歩行補助杖

歩行器

車いす・付属品

スロープ

移動用リフト  
・つり具

販売品

## 和夢 凛

シーホネンス



・特殊寝台  
付属品

床ずれ防止用具

体位変換器

認知症老人  
徘徊感知器

手すり

歩行補助杖

歩行器

車いす・付属品

スロープ

移動用リフト  
・つり具

販売品



2 モーター

背上げの際、自然な座位を保ちながら身体の前ズレを最小限に抑えます。背上げが最大70°になると足はフラットになるため、腰圧も軽減できます。

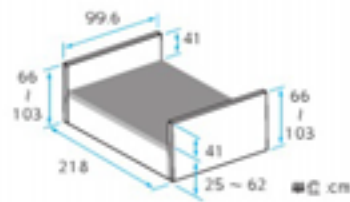

3 モーター

商品名	商品番号	TAISコード
K-720A 樹脂ボードレギュラー	11-5863-0	00167-000147
重さ: 76kg		

月額レンタル価格 **7,500 円**      ご利用者負担額 **750 円**

商品名	商品番号	TAISコード
K-730 樹脂ボードレギュラー	11-5865-0	00167-000149
重さ: 77kg		

月額レンタル価格 **9,500 円**      ご利用者負担額 **950 円**

### サイドレール(凛・純用)

#### K-170R

シーホネンス

特殊寝台付属品

純 漆



※和夢 凛との組み合わせでJIS T 9254:2009の認証を取得しています。

数量	商品番号	TAISコード
1本	19-5443-1	00167-000111
サイズ: 全幅 99.5 × ボトム面からの高さ(脚) 41cm(背) 38cm		

月額レンタル価格 **250 円**      ご利用者負担額 **25 円**

### サイドレール(凛・純用)

#### K-190R

シーホネンス

特殊寝台付属品

純 漆

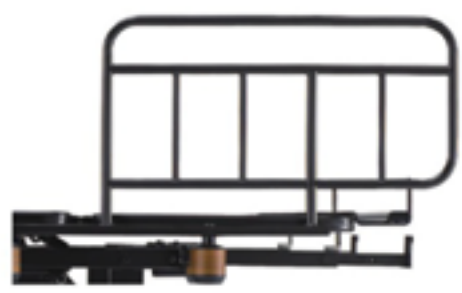

※和夢 凛との組み合わせでJIS T 9254:2009の認証を取得しています。

数量	商品番号	TAISコード
1本	19-5444-1	00167-000141
サイズ: 全幅 59 × ボトム面からの高さ(脚) 41cm(背) 38cm		

月額レンタル価格 **250 円**      ご利用者負担額 **25 円**

### 回転アーム介助バー(凛・純用)

#### K-40R

シーホネンス

特殊寝台付属品

純 漆



※和夢 凛との組み合わせでJIS T 9254:2009の認証を取得しています。

商品番号	TAISコード
19-5446-1	00167-000138
サイズ: 全幅 119.6 × ボトム面からの高さ(脚) 41cm(背) 38cm	

月額レンタル価格 **2,000 円**      ご利用者負担額 **200 円**

### キャスター K-126 (4個1セット)

シーホネンス

特殊寝台付属品

純 漆



※キャスターを取り付ける場合、ベッド本体も課税となります。

※ベッドの高さは変わりません。

※和夢 凛との組み合わせでJIS T 9254:2009の認証を取得しています。

商品番号	TAISコード
19-5253-1	00167-000115
重さ: 7.5cm	

月額レンタル価格 **500 円**      ご利用者負担額 **50 円**

## ケア優 エコ

フランスベッド

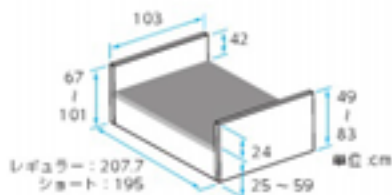

特殊寝台  
グリーンケア  
オリジナル 非課税  
JIS  
MGSL MLD409001  
JIS T 9254:2009

2 モーター

商品名	商品番号	TAISコード
2R-HF-DW レギュラー	11-5875-0	00200-000455
2S-HF-DW ショート	11-5876-0	00200-000456

重さ：レギュラー 87kg、ショート 86kg

月間レンタル価格 **8,500 円** | ご利用者負担額 **850 円**

3 モーター

商品名	商品番号	TAISコード
3R-HF-DW レギュラー	11-5877-0	00200-000455
3S-HF-DW ショート	11-5878-0	00200-000456

重さ：レギュラー 88kg、ショート 87kg

月間レンタル価格 **11,000 円** | ご利用者負担額 **1,100 円**

## SR-100JJ CSIV

フランスベッド

特殊寝台付商品

ケア優 レギュラーサイズ  
ベッド専用



※ケア優シリーズとの組み合わせで JIS T 9254:2009 の認証を取得しています。

数量	商品番号	TAISコード
1本	19-5239-1	00200-000171

サイズ：全幅 96.5 × 全高 46cm

月間レンタル価格 **250 円** | ご利用者負担額 **25 円**

## SR-300JJ CSBR

フランスベッド

特殊寝台付商品

ケア優 レギュラーサイズ  
ショートサイズ  
ベッド専用



※ケア優シリーズとの組み合わせで JIS T 9254:2009 の認証を取得しています。

数量	商品番号	TAISコード
1本	19-5348-1	00200-000172

サイズ：全幅 76 × 全高 46cm

月間レンタル価格 **250 円** | ご利用者負担額 **25 円**

## ベッド用グリップ GR-510

フランスベッド

特殊寝台付商品

ケア優



※ケア優シリーズとの組み合わせで JIS T 9254:2009 の認証を取得しています。

商品番号	TAISコード
19-5430-1	00200-000428

サイズ：全幅 117.3 × 全高 46cm | アーム展開角度：±135° (45°封み)

月間レンタル価格 **2,000 円** | ご利用者負担額 **200 円**

## キャスター 50CAJW

(4個1セット)

フランスベッド

特殊寝台付商品

ケア優



※ケア優シリーズとの組み合わせで JIS T 9254:2009 の認証を取得しています。

※キャスターを取り付ける場合、ベッド本体も課税となります。  
※ベッドの高さは変わりません。

商品番号	商品コード
19-5243-1	FURANSUBED-50CAJW

月間レンタル価格 **500 円** | ご利用者負担額 **50 円**

・特殊寝台  
付商品

床ずれ防止用具

体位変換器

・認知症老人  
徘徊感知器

手すり

歩行補助杖

歩行器

車いす・付属品

スロープ

・移動用リフト  
付具

販売品

## 座王(自走用) NA-501A

日通医療器

自走 非課税 車いす

介助用  
フーレバー

ひじ当て  
高さ調節

背張り  
調節

クッション付

ショールイス  
キャスト



肩、胸部、腰部分をゆったりさせた快適な安定姿勢を保つことができます。

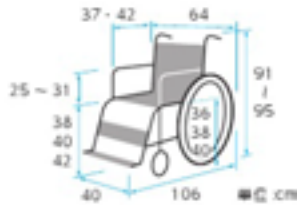

※前座高・後座高・ひじ高はクッションの厚み含まず

カラー	商品番号	TAISコード
グレイッシュブルー	21-5730-0	00175-000306
前輪:6インチ 後輪:22インチ		重さ:14kg
折りたたみサイズ:全幅33×全高61~65×全長99cm		クッション厚さ:5cm

月額レンタル価格 **5,000** 円 送料  
ご利用者負担額 **500** 円

## 独立宣言エコライト DSERA

移動用リフト

使用場所:居室 使用条件:立ち上がり  
コムラ製作所



昇降座いすのスタンダードモデルです。  
アームレスト跳ね上げ式。

商品番号	TAISコード
22-5744-1	00088-000012
サイズ:幅62×奥行78×高さ84cm	座高高さ:16~57.5cm
重さ:36kg	耐荷重:100kg 使用電源:AC100V

月額レンタル価格 **9,000** 円 送料  
ご利用者負担額 **900** 円

## シンフォニーワイド SP

島製作所

非課税 折りたたみ 屋内外兼用

歩行器



しっかり体をサポート。  
ワイドな安心ゆったり設計。



カラー	商品番号	TAISコード
GAブルー	23-5709-0	000576-000025
折りたたみ時:幅61×奥行42×高さ99cm		展開サイズ:幅32×奥行12×高さ27cm
重さ:約8.6kg		キャスター:直径約18.5cm

月額レンタル価格 **3,000** 円 送料  
ご利用者負担額 **300** 円

## シンフォニーワイド SP

島製作所

非課税 折りたたみ 屋内外兼用

歩行器



しっかり体をサポート。  
ワイドな安心ゆったり設計。



サイズ	商品番号	TAISコード
GAブラウン	23-5710-0	00576-000025
折りたたみ時:幅61×奥行42×高さ99cm		展開サイズ:幅32×奥行12×高さ27cm
重さ:約8.6kg		キャスター:直径約18.5cm

月額レンタル価格 **3,000** 円 送料  
ご利用者負担額 **300** 円

## ルーツ センタータイプ(絞りグリップ) モルテン

手すり



置くだけで使える安心感・安全性を  
向上した床置き型手すりです。

商品番号	TAISコード
27-6524-1	00054-000117
手すり部サイズ:幅33×高さ70・75・80cm	
ベースサイズ:幅50×奥行60cm	
にぎり手曲径(両側):トップグリップ4×31cm,ミドルグリップ31×2.8cm	
重さ:12.9kg	

月額レンタル価格 **3,000** 円 送料  
ご利用者負担額 **300** 円

## ルーツ サイドタイプ(絞りグリップ) モルテン

手すり



置くだけで使える安心感・  
安全性を向上した床置き型  
手すりです。

商品番号	TAISコード
27-6523-1	00054-000116
手すり部サイズ:幅33×高さ70・75・80cm	
ベースサイズ:幅50×奥行105cm	
にぎり手曲径(両側):トップグリップ4×31cm,ミドルグリップ31×2.8cm	
重さ:21.6kg	

月額レンタル価格 **3,000** 円 送料  
ご利用者負担額 **300** 円

・特  
殊  
要  
求  
品

床  
ず  
れ  
防  
止  
用  
具

体  
位  
変  
換  
器

認  
知  
症  
老  
人  
排  
避  
感  
知  
器

手  
す  
り

歩  
行  
補  
助  
杖

歩  
行  
器

車  
い  
す  
・  
付  
属  
品

ス  
ロ  
ー  
プ

移  
動  
用  
リ  
フ  
ト  
・  
付  
り  
具

販  
売  
品

A series of horizontal dashed lines for writing.

Memo

A page of memo paper with horizontal ruling lines. The page is mostly blank.







Lined area for writing notes.

# 介護保険制度について

介護保険制度の概要や利用手順をご紹介します。

## ●改定後の介護保険制度のサービス利用上限額

加入する方	第1号被保険者 (65歳以上の方)	第2号被保険者 (40歳から64歳までの医療保険に加入している方)	要介護・要支援区分	想定される状態	支給限度額(月額)	ご利用負担額(月額)
加入する方			要支援1	日常生活上の基本動作をほぼ自分で行うことができるが、日常生活動作の介助や現在の状態の防止により要介護状態となることの予防に資するよう、手段的日常生活動作において何らかの支援を要する状態。	49,700円	4,970円
			要支援2	要支援1の状態から、手段的日常生活動作を行う能力がさらに低下し、何らかの支援が必要となる状態。	104,000円	10,400円
介護サービスの利用	右表の想定される状態にあてはまる要支援状態または要介護状態の方。	初老期認知症、脳血管疾患など16種類の病気により要介護状態や要支援状態になった方。	要介護1	要支援2の状態から、手段的日常生活動作を行う能力が一部低下し、部分的な介護が必要となる状態。	165,800円	16,580円
			要介護2	要介護1の状態に加え、日常生活動作についても部分的な介護が必要となる状態。	194,800円	19,480円
			要介護3	要介護2の状態と比較して、日常生活動作及び手段的日常生活動作の両方の観点からも著しく低下し、ほぼ全般的な介護が必要となる状態。	267,500円	26,750円
保険料の徴収について	原則として老齢・退職年金からの天引き	加入している医療保険と併せて徴収	要介護4	要介護3の状態に加え、さらに動作能力が低下し、介護なしには日常生活を営むことが困難となる状態。	306,000円	30,600円
			要介護5	要介護4の状態よりさらに動作能力が低下しており、介護なしには日常生活を行うことがほぼ不可能な状態。	358,300円	35,830円

※支払い方法は自治体により異なる方法がとられている場合もあります。

## ●介護保険の利用手続きとサービスの内容

2012年4月現在

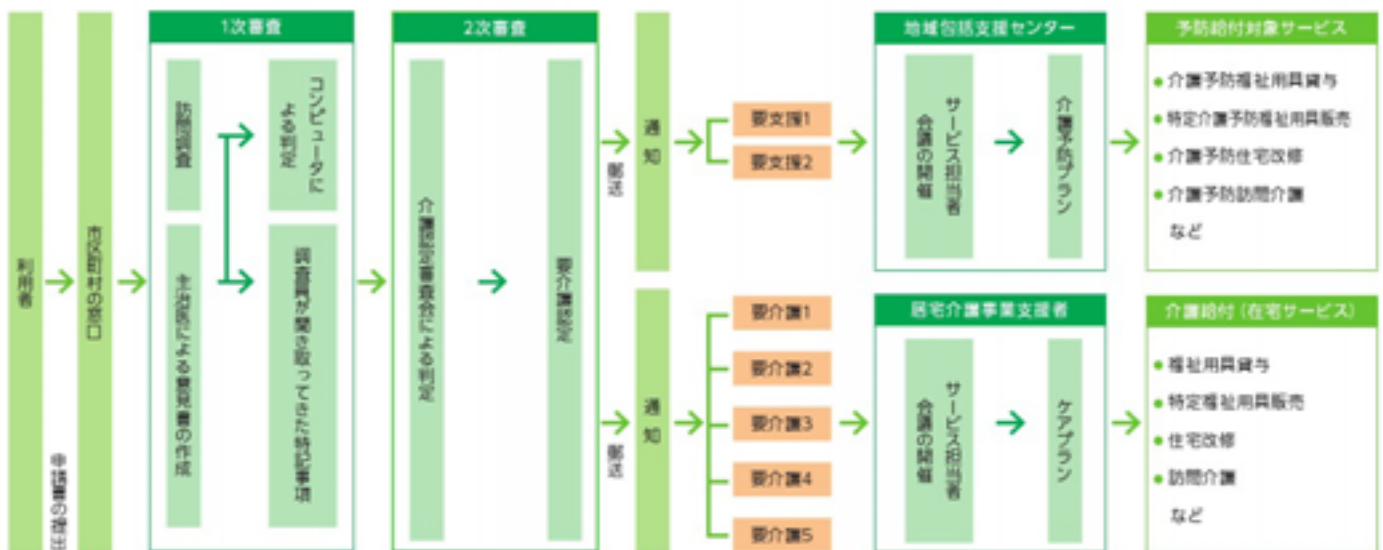

## ●介護保険制度での福祉用具サービス利用手順

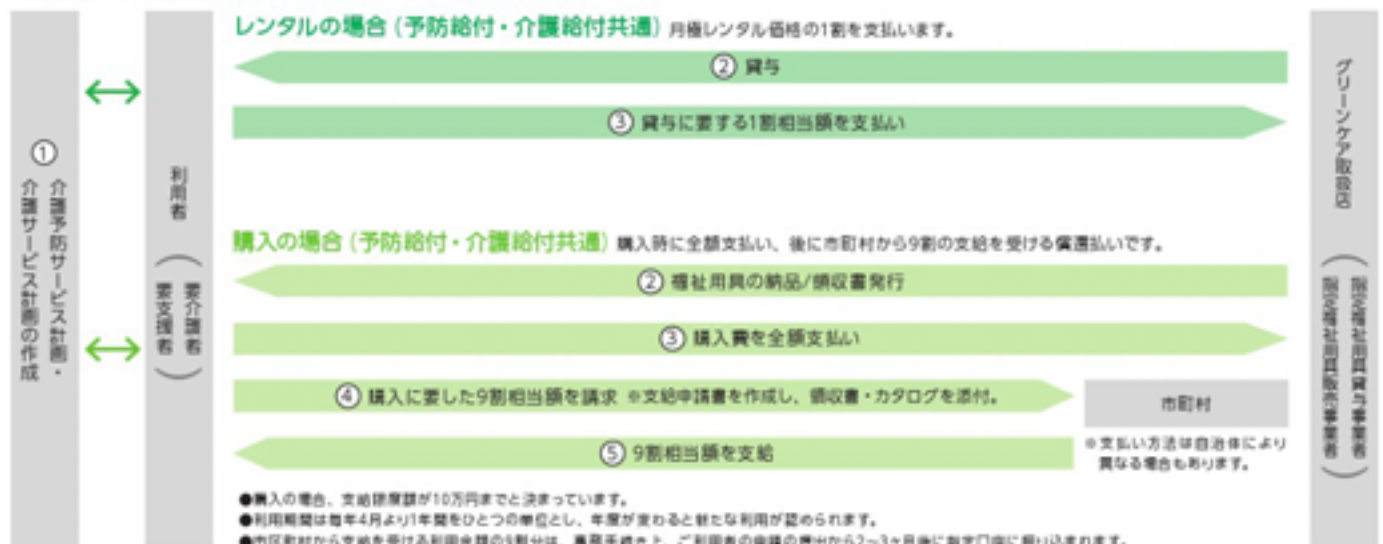

●参考資料

「介護保険における福祉用具給付の判断基準」について

(2004年6月厚生労働省通知等をもとに制作)

本基準で示しているのは、福祉用具の給付を行う場合の標準的な目安(ガイドライン)であって、本基準に示す福祉用具の使用が想定しにくいとされる場合であっても、個別の利用者の生活環境や解決すべき課題等によっては、使用が考えられる場合もある。

福祉用具		使用が想定しにくい状態像	使用が想定しにくい要介護度
車いす(※)	自走用・介助用	歩行：つかまらないでできる	要支援1、要支援2、要介護1
	普通型電動	歩行：つかまらないでできる 短期記憶：できない	要支援1、要支援2、要介護1、要介護5
車いす付属品(※)		併用する車いすと同様	併用する車いすと同様
特殊舞台(※)		裏返り、起き上がり、立ち上がり：つかまらないでできる	要支援1、要支援2、要介護1
特殊台付属品(※)	サイドレール	裏返り、起き上がり、立ち上がり：つかまらないでできる	特殊舞台と同様
	マットレス	特殊舞台と同様	特殊舞台と同様
	ベッド用手すり	特殊舞台と同様	特殊舞台と同様
	テーブル	特殊舞台と同様	特殊舞台と同様
	スライディングボード/マット	歩行、立ち上がり：つかまらないでできる	特殊舞台と同様
	介助用ベルト	特殊舞台と同様	特殊舞台と同様
床ずれ防止用具(※)		裏返り：つかまらないでできる	要支援1、要支援2、要介護1
体位変換器(※)		裏返り：つかまらないでできる	要支援1、要支援2、要介護1
認知症老人徘徊感知器(※)		移動：全介助、認知症の周辺症状がない【視力・聴力以外のコミュニケーション(以下の全てに該当)】意思を他者に伝達できる、介護者の指示が通じる、記憶・理解ができる	要支援1、要支援2、要介護1、要介護5
移動用リフト(床走行式、固定式、搬運式、併用型)内リフト、立ち上がり補助具、昇降機補助具(※)		移動：自立又は見守り等 立ち上がり：つかまらないでできる又は何かにつかまればできる	要支援1、要支援2、要介護1、要介護2
腰掛便座		座位保持ができない【ポータブルトイレ】つかまらないで歩行できる、移動：自立	ポータブルトイレについては要支援
聴覚浴槽		つかまらないで歩行できる、移動：自立	要支援1、要支援2
リフトのつり具		移動用リフトと同様	移動用リフトと同様
自動排泄処理装置(※) (尿のみを自動的に吸引する機能のものを除く。)		自力、あるいは介助を受けながら(トイレに移動、トイレを利用)して排泄できる	要支援1、要支援2 要介護1、要介護2、要介護3

※詳しくは各市区町村へご確認ください。

(※)：要支援1・要支援2・要介護1の者は、その状態像から見て、(※)の福祉用具の使用が想定しにくいため、原則として介護報酬は算定できないが、下記の条件・手続きを満たした場合には、例外的に給付対象となります。(自動排泄処理装置は要介護2・3含む)

軽度者に対する福祉用具貸与の取扱いについて

(2007年4月厚生労働省資料より抜粋)

軽度者に係る福祉用具貸与の利用事例調査の結果に基づき、専門家による意見等を踏まえて検討した結果、軽度者に対する福祉用具貸与の取扱いの運用が一部見直され、平成19年4月1日から適用されています。

●見直しの概要

原則として現行の「要介護認定データによる」判断方法の原則は維持しつつ、次の【条件】【手続き】を満たした場合には、例外的に給付対象となります。

条件	手続き
<p>I) 疾病その他の原因により、状態が変動しやすく、日によって又は時間帯によって、頻繁に告示で定める福祉用具が必要な状態に該当する者 (例：パーキンソン病の治療薬によるON・OFF現象)</p> <p>II) 疾病その他の原因により、状態が急速に悪化し、短期間のうちに告示で定める福祉用具が必要な状態になることが現実に見込まれる者 (例：がん末期の急速な状態悪化)</p> <p>III) 疾病その他の原因により、身体への重大な危険性又は症状の悪化の回避等医学的判断から告示で定める福祉用具が必要な状態に該当すると判断できる者 (例：ぜんそく発作等による呼吸不全、心疾患による心不全、脳下障害による脳幹性肺炎の回避)</p> <p>※注：( )内の状態は、あくまでもI)～III)の状態の者に該当する可能性のあるものを示したもので、( )の状態以外の者であっても、I)～III)の状態であると判断される場合もある。</p>	<p>上記のいずれかの条件に該当することが、以下の手続きを得て判断されていること</p> <p>A. 医師の医学的な所見に基づき判断され</p> <p>イ. サービス担当者会議等を通じた適切なケアマネジメントにより福祉用具が特に必要である旨が判断され</p> <p>ウ. 市町村が書面等確実な方法により確認する</p> <p>※注：当該医師の医学的な所見については、主治医意見書による確認の他、医師の診察書又は担当の介護支援専門員が聴取した居宅サービス計画に記載する医師の所見に確認する方法でも差し支えない。</p> <p>引用：「(指定居宅サービスに係る費用の算定に関する基準(訪問介護サービス、居宅療養管理指導及び福祉用具貸与に係る部分)及び指定居宅介護支援に係る費用の算定に関する基準の制定に伴う実施上の留意事項について)等の一部改正について」(平成19年3月30日付老健発第0330001号、老健発第0330003号)資料をもとに作成した</p>

【参考資料】「介護保険における福祉用具給付の判断基準」について(2004年6月厚生労働省資料) / 軽度者に対する福祉用具貸与の取扱いについて(2007年4月厚生労働省資料)

福祉用具の選定・使用における、福祉用具専門相談員およびケアマネジャーの役割

①福祉用具については、その特性と利用者の心身の状況等とが適合した選定が重要であることから、その利用に当たっては、利用者の心身の状況、福祉用具の特性、その者の置かれている環境等に留意して居宅サービス計画を作成すること。

②介護支援専門員が居宅サービス計画に福祉用具を位置付ける場合は、本判断基準の活用を図るとともに「使用が想定しにくい状態像」又は「使用が想定しにくい要介護度」に該当している場合、サービス担当者会議その他の機会を通じて、福祉用具に関わる専門職から、専門的な見地からの意見を求め、その妥当性について検討した上で、自立支援に資する居宅サービス計画の作成に努めること。

①既に福祉用具を使用しており、本判断基準の「使用が想定しにくい状態像」又は「使用が想定しにくい要介護度」に該当している利用者については、サービス担当者会議その他の機会を通じて、速やかにその妥当性について検討し、適宜居宅サービス計画の見直しを行うこと。

④福祉用具専門相談員をはじめ当該利用者に関わる福祉用具の専門職は、サービス担当者会議その他の機会を通じ、利用者の心身の状況、福祉用具の特性、その者の置かれている環境等を十分に踏まえ、福祉用具が適切に選定され、かつ、使用されるよう、介護支援専門員に対して専門的知識に基づき助言を行うこと。

# グリーンケア福祉用具サービスのご案内

## ●サービスのご利用方法

まずはご相談ください。福祉用具の専門家がご利用をサポートします。

グリーンケア取扱店では福祉用具専門相談員が常駐し、ご質問やご要望をお聞かせします。福祉用具導入にあたっては、その過程をひとつひとつ注意深く検討し、ご利用者の生活向上に最適な福祉用具をご提供します。また、介護保険や福祉用具に関するさまざまな情報の提供も、随時行っています。いつでも、お気軽にご相談ください。

## レンタル福祉用具ご提供の流れ

### ご利用者の状況確認

ご利用者のご自宅を訪問し、身体状況やご家族の状況、お住まいの環境などを確認します。その上で生活機能の維持・向上のためにどのような福祉用具が適切かを検討します。



### サービスの必要性の検討と選定

サービス担当者会議では、ケアマネジャーなどと連携し、専門的な立場から介護予防や自立支援、介護の負担軽減に役立つ最適な福祉用具を提案します。そしてご利用者やご家族のご意見をうかがいながら選定します。



### サービスの再検討

サービス担当者会議においてケアマネジャーなどと連携し、ご利用者のお話をお聞かせした上で、福祉用具の利用の継続を再検討し、必要に応じて迅速に対応します。



### 福祉用具のお届け

納品前に、福祉用具をしっかりと点検。安全を確認した後ご指定の日時、場所にスタッフがお届けし、取付や調整を行います。その際、ご利用者の環境や状況に適合しているかどうかを再確認します。また、練習もしていただけます。



### アフターサービス

ご利用中は定期的におうかがいし、ご利用者の状況や環境に変化はないか、福祉用具が生活向上に役立っているか、福祉用具の不具合や故障はないかを確認します。



### 使用方法のご説明

くらしに上手にとり入れ、目的に応じて役立てていただけるよう、また、安全にお使いいただけるよう、納得していただけるまで使用方法をご説明し、必要な場合は一緒に使い方の練習もします。



## 緊急時の対応

●事故やトラブルなど、福祉用具に関する緊急事態が発生した場合は専門スタッフが対応しますのでグリーンケア取扱店までご連絡ください。

## 購入対象品

レンタルの場合と同様、ご利用者のご家族の立場に立ってご相談におこたえします。下記の商品群についてもグリーンケア取扱店が責任をもっておうかがいいたします。お気軽にご相談ください。

- 腰掛便座
- 入浴補助用具・簡易浴槽
- 住宅改修用品
- 介護保険外販売品 (74・75ページ)

## レンタル終了とお引取り

●レンタル期間中にレンタル契約を終了し引取りを希望される場合は、事前に取扱店にお電話ください。レンタル契約を終了する日とお引取り日時をご相談の上、引取りにおうかがいします。

●レンタル期間満了日の7日前までにお客様から契約終了のご連絡がない場合は、レンタル期間満了日の翌日から更に1ヶ月間、同じ契約内容で自動的に更新されます。

●レンタル期間中にご利用者の身体状況やご自宅の状況の変化などにより他の福祉用具に変更される場合は、前のレンタル契約を終了し、新しく変更後の商品についてレンタル契約書を作成します。

## ●ご利用価格のご案内

カタログの表示価格は、介護保険をご利用される場合に対応しています。  
本カタログ中に表示されているマーク **非課税** はご利用の際、消費税がかからない福祉用具です。

### 介護保険レンタル対象品(4～73ページ)について

#### ■ レンタル価格について

- ・取扱店別紙価格表または各商品に提示されている価格をご覧ください。
- ・介護保険認定の場合、月極レンタル価格の1割分をご負担いただくことになります。(2012年4月現在)
- ・介護保険で認定されない場合、介護保険でのご利用上限額を越える場合、介護保険適用外になった場合は、レンタル料金全額が利用者負担となります。(ご利用上限額を超える場合は、超えた金額のみ全額利用者負担となります。)ご了承ください。

#### ■ レンタル料金の計算方法

- ・レンタル料金は1ヶ月単位で計算し、日割り計算はしておりません。

#### ■ レンタル開始月および終了月の計算方法

##### ①レンタル開始月のレンタル料金

- レンタル開始日が開始月の15日以前の場合  
……月額レンタル料金全額
- レンタル開始日が開始月の16日以降の場合  
……月額レンタル料金の2分の1相当額

##### ②レンタル終了月のレンタル料金

- レンタル終了日が終了月の15日以前の場合  
……月額レンタル料金の2分の1相当額
- レンタル終了日が終了月の16日以降の場合  
……月額レンタル料金全額

##### ③1ヶ月以内レンタル料金

- レンタル期間が1ヶ月以内の場合のレンタル料金  
……月額レンタル料金全額

#### ■ 組立て・配送料

##### 【介護保険で認定される場合】

- ・レンタル価格の中に組立て・配送料(組立て搬入・搬出費)が含まれています。
- ・次の場合はレンタルご利用料金とは別途、組立て・配送料を申し受ける場合があります。詳しくは取扱店スタッフにご相談ください。

- ①搬入・搬出業務の際、特別な作業や措置が必要な場合。
- ②遠距離、山間、離島等への搬入・搬出業務。
- ③介護保険の指定事業者申請した際、通常登録していた地域以外への搬入・搬出業務。
- ④契約期間中にお客様の都合(転居等)により、レンタル商品の移動を行う場合。

##### 【介護保険以外でご利用の場合】

- ・取扱店別紙価格表をご覧ください。

#### ■ レンタル料金のお支払い

- ・お支払方法とお支払い期日については、ご相談の上、別紙をご覧ください。
- ・ご利用いただいているにもかかわらず、料金のお支払いがない場合はやむを得ず福祉用具を引き取らせていただく場合もございます。

### 介護保険対象購入品について

#### ■ 販売価格について

- ・各商品に提示されている価格をご覧ください。
- ・介護保険認定の場合、年間10万円を上限に購入金額の9割分が支給されます。(2012年4月現在)

#### ■ 組立て・配送料

- ・商品の代金とは別途、組立て・配送料を申し受ける場合もあります。詳しくは取扱店スタッフにご相談ください。

### 介護保険対象外 販売品(74・75ページ)について

#### ■ 販売価格について

- ・各商品に提示されている価格をご覧ください。

#### ■ 組立て・配送料

- ・商品の代金とは別途、組立て・配送料を申し受ける場合もあります。詳しくは取扱店スタッフにご相談ください。

## ご注意

福祉用具が正常に作動しなくなった場合には、速やかに修理・お取替えいたします。(ただし、お客様の故意または過失あるいは取扱説明に反した使用による場合は、修理およびお取替えの費用はお客様のご負担となりますので、ご了承ください。)

介護保険レンタル対象品は次のような利用方法も可能です。ご利用者の状況に応じて、目的にあった福祉用具を選びましょう。詳しくは、グリーンケア取扱店にお問合せください。

#### 必要なとき、必要に応じて。

ご利用者の身体状況や使う場所の環境に応じて、常に最適な福祉用具が使えます。たとえば、はじめは足腰が弱かった方がリハビリやご家族の温かい介護によって、ご自分で歩けるようになったと言う場合には、車いすから歩行器や杖へ。自立した生活範囲をさらに広げることにつながります。

必要に応じてご利用になれます。



## ●個人情報の取扱いについて

個人情報の利用範囲は、お客様に開示した利用目的の範囲とし、目的外の利用は行わないものとします。  
また、個人情報保護法の重要性を認識し、ガイドライン等を考慮するとともに、個人情報を取扱うために関係諸法令を遵守します。

# グリーンケア取扱い福祉用具 コード一覧

サービスコード	品番	商品名称	TAIS/JAN/商品コード	
8		ケア垫 2R-HF-DW	00200-000166	
		ケア垫 2R-HH-DW	FURANSUBED-CY2HHDW	
		ケア垫 2R-HF-B	FURANSUBED-CY2HFBC	
		ケア垫 2R-HH-B	FURANSUBED-CY2HHBC	
		ケア垫 25-HF-DW	FURANSUBED-CY25HFDW	
		ケア垫 25-HH-DW	FURANSUBED-CY25HHDW	
		ケア垫 25-HF-B	FURANSUBED-CY25HFBC	
		ケア垫 25-HH-B	FURANSUBED-CY25HHBC	
		ケア垫 3R-HF-DW	FURANSUBED-CY3HFDW	
		ケア垫 3R-HH-DW	FURANSUBED-CY3HHDW	
		ケア垫 3R-HF-B	FURANSUBED-CY3HFBC	
		ケア垫 3R-HH-B	FURANSUBED-CY3HHBC	
		ケア垫 35-HF-DW	FURANSUBED-CY35HFDW	
		ケア垫 35-HH-DW	FURANSUBED-CY35HHDW	
		ケア垫 35-HF-B	FURANSUBED-CY35HFBC	
		ケア垫 35-HH-B	FURANSUBED-CY35HHBC	
9		SR-100JJ C5V	00200-000171	
		SR-100JJ C5BR	00200-000171	
		SR-300JJ C5V	00200-000172	
		SR-300JJ C5BR	00200-000172	
		SR-100JJS C5BR	FURANSUBED-SR100JJS	
		ベッド用グリップ GR-510	00200-000428	
		マル手移動支援バー SE-07JJ	00200-000177	
		キャスター 50CAJW	FURANSUBED-50CAJW	
	10		マル手モジュールベッドコア830	SEAHONENCE-C-830
			マル手モジュールベッドコア820R	SEAHONENCE-C-820R
		マル手モジュールベッドコア830セミダブル	SEAHONENCE-C-830-5W	
		マル手モジュールベッドコア820Rセミダブル	SEAHONENCE-C-820R-5W	
		ケプロコア883Rレギュラー	00167-000021	
		ケプロコア852RDXレギュラー	SEAHONENCE-C-852RDX	
11		ベッドサイドレール K-121	SEAHONENCE-K-121	
		ベッドサイドレール K-120	SEAHONENCE-K-120	
		動作支援サイドレール K-122	SEAHONENCE-K-122	
		動作支援miniサイドレール K-123	00167-000083	
		回転式アーム合動バー K-25N	SEAHONENCE-K-25N	
		動作支援合動バーK-33	00167-000081	
12		キャスターK-125	SEAHONENCE-K-125	
	13		卓匠5 KQ-9231 91cm幅レギュラー	00170-000519
			ベッドサイドレール KS-161Q	00170-000527
			スイングアーム合動バー KS-096A	00170-000551
			卓匠ベッドらくらくモーション(標準タイプ)KQ-86300	00170-000330
			卓匠ベッドらくらくモーション(豪華タイプ)KQ-86340	00170-000327
		卓匠ベッド(標準タイプ)KQ-82300	00170-000346	
14		アウラ21ベッド91cm幅KQ-933	PARAMAUNTO-KQ-933	
		アウラ21ベッド83cm幅KQ-903	PARAMAUNTO-KQ-903	
		キューマアウラベッド83cm幅KQ-603	PARAMAUNTO-KQ-603	
		キューマアウラベッド91cm幅KQ-632	PARAMAUNTO-KQ-632	
		キューマアウラベッド83cm幅KQ-602	PARAMAUNTO-KQ-602	
		ベッドサイドレール KS-161Q	00170-000527	
15		ベッドサイドレール KS-160	00170-000368	
		ベッドサイドレール KS-190	00170-000366	
		ベッドサイドレール KA-19	PARAMAUNTO-KA-19	
		ベッドサイドレール KA-015	00170-000172	
		スイングアーム合動バー KS-096A	00170-000551	
		スイングアーム合動バー KS-096	00170-000490	
16		スイングアーム合動バー KA-095A	PARAMAUNTO-KA-095A	
		スイングアーム合動バー KA-095	PARAMAUNTO-KA-095	
		立てるんバー/アシストバー KQ-91	00170-000226	
		オプション受け(KQ-933用)KQ-933P	PARAMAUNTO-KQ-933P	
		オプション受け(KQ-903用)KQ-903P	PARAMAUNTO-KQ-903P	
		キャスターKQ-029	PARAMAUNTO-KQ-029	
17		ベッドサイドテーブル KF-192	00170-000233	
		ベッドサイドテーブル ST-136N LD	00200-000410	
		介護テーブルKQ-550	PARAMAUNTO-KQ-550	
		ベルトセット付リハビリテーブル KF-840B5	00170-000489	

特設展台  
合装時の  
サービスコード  
171003  
手動時の  
サービスコード  
671003

特設展台  
付商品  
合装時の  
サービスコード  
171004  
手動時の  
サービスコード  
671004

サービスコード	品番	商品名称	TAIS/JAN/商品コード	
17		オーバーベッドテーブル KF-833LA	00170-000315	
		オーバーベッドテーブル KF-831	PARAMAUNTO-KF-831	
		オーバーテーブル(ケア専用)K-135CY	SEAHONENCE-K-135CY	
		オーバーテーブル K-135	SEAHONENCE-K-135	
		オーバーテーブル K-135L2 セミダブル用	SEAHONENCE-K-135L2	
		オーバーテーブル KQ-060L	00170-000374	
		オーバーテーブル KQ-066	PARAMAUNTO-KQ-066	
		ケアスライダー(MEM5)	00054-000033	
		タイコブ群専用合動ベルト A831	00030-000142	
	21		ケアせりり 91cm幅・90cm幅ショート・83cm幅	00614-000006
			ケアデュオ90cm幅 レギュラー・ショート・セミロング	00614-000007
			ソフィアグリーンマットレス 91cm幅・83cm幅	00054-000034
			アルファブラすくくと防水 91cm幅レギュラー	00563-000024
	22		フローラグリーンケアマットレス 90cm幅・83cm幅	00206-000052
			プレグラーマットレス 91cm幅	00170-000159
			プレグラーマットレス 83cm幅	00170-000142
		ダブルウェーブマットレス90cm幅 ショート	00167-000062	
		ダブルウェーブマットレス90cm幅 レギュラー	00167-000002	
		ダブルウェーブマットレス90cm幅 ロング	00167-000063	
23		ダブルウェーブマットレス100cm幅 セミダブル	00167-000065	
		プレイラハイブリッド・ケアマットレス91cm幅	01149-000015	
24		ケアリラックス 91cm幅・91cm幅ショート・83cm幅	00614-000003	
		ナッソー91cm幅・83cm幅	00054-000091	
		プライムレゴ91cm幅・83cm幅	00054-000048	
		スチーフ 91cm幅・91cm幅ショート・83cm幅	00054-000115	
25		エアマスターナクス90cm幅・84cm幅	00206-000067	
		グランデ 91cm幅・83cm幅	00054-000071	
		フレイド91cm幅・83cm幅	00054-000031	
		エアマスタービップセル90cm幅・84cm幅	00206-000046	
26		セロリアタイプ まくら型	00054-000112	
		セロリアタイプ スネーク型	00054-000113	
		おせらく	00359-000001	
		ナーセントパットA	00149-000012	
27		ライトターンCタイプ	00149-000017	
		座席センサー 卓脚コル1・Aタイプ HK-1A	00318-000032	
		座席センサーMS1000K	TECHNO5-MS1000K	
		座席センサー 卓脚コル1・Bタイプ HK-1B	00318-000033	
28		床面お知らせお持ちくん	00021-000024	
		床面お知らせお持ちくん 送受信付きマットセンサー	TAKENAKAEN-M-68	
		パディー I	00054-000054	
		クロスバー 固定式(パディー I用)	00054-000060	
29		クロスバー 持ち上げ式(パディー I用)	00054-000059	
		I型サイドバー90(パディー I用)	00054-000065	
		I型サイドバー45(パディー I用)	00054-000066	
		サイドバー(パディー I用)	00054-000055	
30		丸型サイドバー(パディー I用)	00054-000064	
		I型ストッパー(パディー I用)	4905741905620	
		丸型ストッパー(パディー I用)	00054-000061	
		立位保持パッド(パディー I用)	00054-000067	
31		たぢあっぽC KA-01	00055-000071	
		たぢあっぽC KA-02	00055-000072	
		たぢあっぽC KA-03	00055-000073	
		たぢあっぽC KA-04	00055-000074	
32		パディー II (座席用)	00054-000057	
		パディー II (床用)	00054-000056	
		パディー III	00054-000068	
		パディー V	00054-000069	
33		安海洋式トイレ用フレーム5-5はねあげR	00221-000343	
		安海洋式トイレ用フレーム5U5-45	00221-000236	
		パディー III	00054-000070	
		パディー III 追加手すり	4905741903688	
34		安海洋式トイレ用フレーム5ささ丸	00221-000054	
		安海洋式トイレ用フレーム5ささ丸	00221-000054	

床ずれ防止  
合装時の  
サービスコード  
171005  
手動時の  
サービスコード  
671005

体位変換器  
合装時の  
サービスコード  
171006  
手動時の  
サービスコード  
671006

床面お知らせ器  
合装時の  
サービスコード  
171011  
手動時の  
サービスコード  
671011

手すり  
合装時の  
サービスコード  
171007  
手動時の  
サービスコード  
671007



サービスコード	品名	商品名称	TAIS/JAN/商品コード
歩行補助杖 企業総付 サービスコード 171010 季節総付 サービスコード 671010	36	百寿杖CMS-405	00066-000222
		百寿杖TY1425	00175-000270
	37	サイドウォーカー	00122-000118
歩行器 企業総付 サービスコード 171009 季節総付 サービスコード 671009	38	セーフティアームウォーカースタンダード	00465-000036
		セーフティアームウォーカーミニ	00465-000037
		セーフティアームウォーカーSS	00465-000043
		セーフティアームウォーカーCタイプスタンダード	00465-000025
		セーフティアームウォーカーCタイプミニ	00465-000040
		セーフティアームウォーカーCタイプSS	00465-000044
	39	セーフティアームウォーカーMタイプスタンダード	00465-000039
		セーフティアームウォーカーMタイプミニ	00465-000041
		セーフティアームウォーカーMタイプSS	00465-000045
		セーフティアームウォーカーGタイプスタンダード	00465-000038
		セーフティアームウォーカーGタイプミニ	00465-000027
		キャスター付きコンパクト歩行器 C2021CR	00428-000018
	スイングキャスター付きコンパクト歩行器 C2021CMB	00428-000019	
	交互歩行器 C2023	00428-000015	
	立ち上がり歩行器 C2021W	00428-000021	
	固定型歩行器二役式3181-300	00245-000019	
	40	アルコーIG-T型	00125-000021
		アルコーDX(ダブルクラス)	00125-000007
		ホップステップSW-40(ブレーキ付)	00066-000150
		シンフォニーSP	00576-000014
		テイクアビリティ(HS05)	00030-000099
		ウォーキーS スローダウンブレーキ付	00245-000131
	41	ウォーキーM スローダウンブレーキ付	00245-000132
		ハッピーミニ	00110-000103
		ハッピーⅡ	00110-000095
		ゲアステップ	00030-000070
		エポリューションウォーカーPS	00110-000096
		パセオHQ001	00030-000031
	42	MM-フィット(自家用)HI22	00122-000346
		MM-フィット(自家用)HI20	00122-000347
		MM-フィット(自家用)HI20	00122-000349
		ゲアアジャスト(自家用)MC-KM001	00122-000304
		スキット4	00122-000411
		モックスイングアウト(自家用)MOCSW-43DB	00122-000290
	50	けあ・ら・くどろ	00122-000385
		キックル	00175-000249
		RX-1 (自家用)	00122-000428
		室内専用6輪車いすクルットMQ-405W	00122-000373
		室内専用6輪車いすタイトターンTT-01 E-2	00066-000154
M-1スタイル(自家用)MP-43JD SHG		00122-000334	
車いす 企業総付 サービスコード 171001 季節総付 サービスコード 671001	53	けあ花がすみ(自家用)	00122-MC-HG002
		かるがもくん(自家用)M-40KDB	00122-000146
		自家用車いす MC-1CB-C5	00175-000242
		8AL-1(自家用)	00122-000451
		ゲアスリム	00122-000227
		ゲアスリムドラムブレーキ付	00122-000306
54	MM-フィット(介護用)HI16	00122-000348	
	MM-フィット(介護用)HI16	00122-000350	
	ゲアアジャスト(介護用)MC-KM002	00122-000305	
	スキット1	00122-000319	
	スキット2	00122-000320	
	モックスイングアウト(介護用)MOCSW-43DB	00122-000291	
56	乗り上げ式介護車いすTMHSC-16 ヒールキルドタイプ	00122-000246	
	乗り上げ式介護車いすMWSC-16	00122-000246	
	RXC-1 (介護用)	00122-000429	
	かるがもくん(介護用)MC-43KDB	00122-000175	
	介護用車いすMC-2CB-C5	00175-000245	
	8AL-2(介護用)	00122-000452	
58	軽7 NAN-C5	00175-000169	

サービスコード	品名	商品名称	TAIS/JAN/商品コード
車いす 企業総付 サービスコード 171001 季節総付 サービスコード 671001	58	M1スタイル(介護用)MPC-46 JDSHG	00122-000336
		けあ花がすみ(介護用)	00122-MC-HG004
		オアシスポジティブ介助型 OS-12TRSP	00066-000296
		TRC-2	00122-000378
		ゲアスイング足踏みブレーキ付	00122-000226
		リクライニング車いすMW-14 R-2(側面シート仕様)	00066-000042
		タッチ4U(フォーユー)	00245-000133
		ブランドフリッツァーSP	00122-000274
		ハイパワー型アシストホイール100自家用	00025-000015
		ハイパワー型アシストホイール100介護用	00025-000012
車いす 付用品 企業総付 サービスコード 171002 季節総付 サービスコード 671002	60	マイピアBT405	00228-000014
		マイメイトYM-10AG	00233-000018
		軽量電動車いすJWX-1M	00122-000307
		セニアカーET-4A	00152-000003
		マルチエルゴエレベーターチェン	00122-000436
		エルゴエレベーターⅡ	00122-000383
		延長用レバー(黒)MS-131	00122-000426
		延長用レバー(青)MS-131	00122-000425
		ブレーキ延長棒(+1&)	NISAWHEEL-PPEXT1BMM
		テーブル	00122-000216
スロープ 企業総付 サービスコード 171008 季節総付 サービスコード 671008	64	杖入れ PO-09C	MATSUNAGAS-PO-09C
		プレイラハイブリッド・ゲアシート	01149-000014
		アウル40プラス レザー巻替カバー	00540-000014
		アウル40プラス レザー	00540-000013
		アウル40 レザー	00540-000012
		FC-コキュー巻	00149-000016
		エルダークッション	00149-000020
		デュオジェルクッション	00206-000048
		車いすクッション シーボス	00054-000030
		FC-フィット(青)ロングパット2ヶ付	00149-000023
移動用リフト 企業総付 サービスコード 171012 季節総付 サービスコード 671012	65	FC-フィット(黒)	00149-000022
		エクスジェルサポートバック	00540-000021
		エクスジェルサポートシート	00540-000020
		ダンスロープライト S-85	00532-000013
		ダンスロープライト S-125	00532-000012
		ダンスロープライト S-165	00532-000011
		ダンスロープライト S-205	00532-000010
		ダンスロープライト S-255	00532-000016
		デクバック パーソナル	00093-000001
		デクバック エム・ピー	00093-000001
71	71	デクバック シニア1200	00093-000002
		デクバック シニア1350	00093-000002
		デクバック シニア1650	00093-000002
		デクバック シニア2000	00093-000002
		ダンスロープライト・スリム R-85SL	00532-000022
		ダンスロープライト・スリム R-125SL	00532-000021
		ダンスロープライト・スリム R-165SL	00532-000020
		ダンスロープライト・スリム R-205SL	00532-000019
		ダンスロープライト・スリム R-245SL	00532-000018
		ダンスロープライト・スリム R-285SL	00532-000017
72	72	ゲアスロープ CS-65	00093-000015
		ゲアスロープ CS-100	00093-000016
		ゲアスロープ CS-120	00093-000017
		ゲアスロープ CS-150	00093-000018
		ゲアスロープ CS-175	00093-000019
		ゲアスロープ CS-200	00093-000020
		車椅子用電動昇降台 UD-310LW(DC)	JURA-UD310LWDC
		車椅子用電動昇降台 UD-310S	00084-000067
		らくっと-1	00815-000004
		つるべー 8セット(浴室用)	00229-000005
73	73	つるべー F1セット(浴室用)	00229-000002
		つるべー F28セット(浴室用)	00229-000016
		アーチパートアーACTA-102A	00133-000016
73	73	作進式電動介護リフト KQ-771	00170-000377
		バスリフトERH101M-アームレスト巻替キット付	00187-000111

\*地域限定商品ページ掲載品を除く。

# 介護給付費早見表 平成 24年 4月施行版(抜粋)

## 見方

本表は介護給付費の中から、特に利用頻度が多いと考えられる居宅サービス系給付項目から抜粋したものです。数字はすべて単位であり、標準のサービスコード表で確認してください。尚、加算の詳細については、介護報酬単位表でご確認ください。

### (訪問介護) 1回につき

所要時間	身体介護	生活援助
20分未満	170	—
20分～30分未満	254	—
20分～45分未満	—	190
45分以上	—	—
30分～1時間未満	402	235
1時間～1.5時間未満	584	
1.5時間～2時間未満	667	
2時間～2.5時間未満	750	
2.5時間～3時間未満	833	
3時間～3.5時間未満	916	
3.5時間～4時間未満	999	
4時間～4.5時間未満	1,082	
4.5時間～5時間未満	1,165	
5時間～5.5時間未満	1,248	
5.5時間～6時間未満	1,331	

※2級サービス費負担者を記載している場合は10%減算。

### ●通院等のための乗車・降車の介助

1回につき	100
-------	-----

### ●生活機能向上連携加算(介護予防訪問介護も対象)

1月につき	100
-------	-----

### (介護予防訪問介護) 1月につき

	週1回程度必要	週2回程度必要	週3回以上必要
要支援1・2	1,220	2,440	3,870

### (訪問入浴介護) 1回につき

訪問入浴介護	清拭または部分浴
1,250	875

### (介護予防訪問入浴介護) 1回につき

訪問入浴介護	清拭または部分浴
854	598

### (訪問リハビリ/介護予防訪問リハビリ)

1回につき	305
-------	-----

### ●訪問介護計画作成に際し必要な指導・助言を行った場合(訪問介護事業所との連携評価)

1回につき(3月に1回を限度)	300
-----------------	-----

### (訪問看護/介護予防訪問看護) 1回につき

所要時間	訪問看護ステーション	病院または診療所
20分未満※	316	255
30分未満	472	381
30分～1時間未満	830	550
1時間～1.5時間未満	1,138	811

※週1回以上保健師・看護師が訪問した場合に算定可能。

### ●定期巡回・随時対応型訪問介護看護事業所と連携

1月につき	要介護1～4	2,920
	要介護5	3,720

### ●看護・介護職員連携強化加算(介護予防は除く)

1月につき	250
-------	-----

### ●緊急時訪問看護加算

訪問看護ステーション	病院または診療所
540	290

### ●ターミナルケア加算(介護予防は除く)

2,000
-------

### (上記訪問系サービス共通)

①事業所と同一建物居住の利用者30名以上にサービスを行う場合は10%減算。

### (通所介護) 1回につき

	小規模型		
	3～5時間未満	5～7時間未満	7～9時間未満
要介護1	461	700	809
要介護2	529	825	951
要介護3	596	950	1,100
要介護4	663	1,074	1,248
要介護5	729	1,199	1,395
	通常規模型		
	3～5時間未満	5～7時間未満	7～9時間未満
要介護1	400	602	690
要介護2	457	708	811
要介護3	514	814	937
要介護4	571	920	1,063
要介護5	628	1,026	1,188
	大規模型Ⅰ		
	3～5時間未満	5～7時間未満	7～9時間未満
要介護1	393	592	678
要介護2	449	696	797
要介護3	505	800	921
要介護4	561	904	1,045
要介護5	617	1,009	1,168
	大規模型Ⅱ		
	3～5時間未満	5～7時間未満	7～9時間未満
要介護1	383	576	660
要介護2	437	678	776
要介護3	492	779	897
要介護4	546	880	1,017
要介護5	601	982	1,137

※小規模型：前年度の月平均利用延べ人数が300人以下/通常規模型：前年度の月平均利用延べ人数が300人超  
 ※大規模型Ⅰ：前年度の月平均利用延べ人数が750人超/大規模型Ⅱ：前年度の月平均利用延べ人数が900人超

### (介護予防通所介護)

1月につき	要支援1	2,099
	要支援2	4,205

### (定期巡回・随時対応型訪問介護看護) 1月につき

	定期巡回・随時対応型訪問介護看護費Ⅰ(一休型)			
	(1)訪問看護サービスを行わない場合		(2)訪問看護サービスを行う場合	
	基本単位	通所サービス利用時の負担(1日につき)	基本単位	通所サービス利用時の負担(1日につき)
要介護1	6,670	-145	9,270	-201
要介護2	11,120	-242	13,920	-302
要介護3	17,800	-386	20,720	-450
要介護4	22,250	-483	25,310	-550
要介護5	26,700	-580	30,450	-661

	定期巡回・随時対応型訪問介護看護費Ⅱ(連携型)	
	基本単位	通所サービス利用時の負担(1日につき)
要介護1	6,670	-145
要介護2	11,120	-242
要介護3	17,800	-386
要介護4	22,250	-483
要介護5	26,700	-580

※連携型の事業所：前年度の月平均利用延べ人数が300人超/連携型事業所Ⅰ：前年度の月平均利用延べ人数が750人超  
 大規模事業所Ⅱ：前年度の月平均利用延べ人数が900人超

### ●サービス提供体制強化加算

	1月につき
(1)サービス提供体制強化加算(Ⅰ)	500
(2)サービス提供体制強化加算(Ⅱ)	350
(3)サービス提供体制強化加算(Ⅲ)	350

### ●通院時共同指導加算

1回につき	600
-------	-----

### ●ターミナルケア加算

2,000
-------

(通所リハビリテーション) 1日につき

	通常規模の事業所				
	病院または診療所/介護老人保健施設				
	1～2時間 未満	2～3時間 未満	3～4時間 未満	4～6時間 未満	6～8時間 未満
要介護1	270	284	386	502	671
要介護2	300	340	463	610	821
要介護3	330	397	540	717	970
要介護4	360	453	617	824	1,121
要介護5	390	509	694	931	1,271
	大規模事業所Ⅰ				
	病院または診療所/介護老人保健施設				
	1～2時間 未満	2～3時間 未満	3～4時間 未満	4～6時間 未満	6～8時間 未満
要介護1	265	278	379	494	659
要介護2	295	334	455	599	807
要介護3	324	390	531	704	954
要介護4	354	445	606	810	1,101
要介護5	383	501	682	916	1,249
	大規模事業所Ⅱ				
	病院または診療所/介護老人保健施設				
	1～2時間 未満	2～3時間 未満	3～4時間 未満	4～6時間 未満	6～8時間 未満
要介護1	258	271	369	480	642
要介護2	287	326	443	583	785
要介護3	315	379	516	686	929
要介護4	344	434	590	788	1,072
要介護5	373	487	664	891	1,216

※通常規模の事業所：前年度の月平均利用延人数が300人超  
 大規模事業所Ⅰ：前年度の月平均利用延人数が750人超  
 大規模事業所Ⅱ：前年度の月平均利用延人数が900人超

(介護予防通所リハビリテーション)

1月につき	要支援1	2,412
	要支援2	4,828

(短期入所生活介護) 1日につき

	短期入所生活介護費			
	単独型		併設型	
	(I)従来型個室	(II)多床室	(I)従来型個室	(II)多床室
要介護1	645	718	609	682
要介護2	715	787	679	751
要介護3	787	858	751	822
要介護4	857	927	821	891
要介護5	926	995	890	959
	ユニット型短期入所生活介護			
	単独型		併設型	
	(I)ユニット型 個室	(II)ユニット型 準個室	(I)ユニット型 個室	(II)ユニット型 準個室
要介護1	747	747	711	711
要介護2	817	817	781	781
要介護3	890	890	854	854
要介護4	960	960	924	924
要介護5	1,029	1,029	993	993

●個別加算 1日につき

療養食加算	23
緊急時短期入所体制確保加算	40
緊急短期入所受入加算(7日間を限度)	60
送迎を行う場合(片道につき)	184
看護体制加算(I)	4
看護体制加算(II)	8

●在宅中重度者受入加算 1日につき

看護体制加算(I)	を算定して いる場合	421
看護体制加算(II)		417
看護体制加算(I)(II)		413
看護体制加算を算定していない場合		425

利用限度額(月額)

利用限度額(単位)	
要支援1	4,970
要支援2	10,400
要介護1	16,580
要介護2	19,480
要介護3	26,750
要介護4	30,600
要介護5	35,830

年齢早見表(平成24年現在)

年号	西暦	干支	年齢
明治45 大正元	1912	子	100
2	1913	丑	99
3	1914	寅	98
4	1915	卯	97
5	1916	辰	96
6	1917	巳	95
7	1918	午	94
8	1919	未	93
9	1920	申	92
大正10 昭和元	1921	酉	91
11	1922	戌	90
12	1923	亥	89
13	1924	子	88
14	1925	丑	87
大正15 昭和元	1926	寅	86
2	1927	卯	85
3	1928	辰	84
4	1929	巳	83

※年齢は満年齢数(誕生日の場合は1を減ずること)

年号	西暦	干支	年齢
昭和5	1930	午	82
6	1931	未	81
7	1932	申	80
8	1933	酉	79
9	1934	戌	78
10	1935	亥	77
11	1936	子	76
12	1937	丑	75
13	1938	寅	74
昭和14	1939	卯	73
15	1940	辰	72
16	1941	巳	71
17	1942	午	70
18	1943	未	69
19	1944	申	68
20	1945	酉	67
21	1946	戌	66
22	1947	亥	65

清潔・安心・信頼の福祉用具は、

# グリーンケア から。

詳しい情報は：<http://www.caresupply.co.jp>

グリーンケアの福祉用具は、全国74ヶ所に広がる  
日本ケアサプライの営業拠点から供給されています。

※「グリーンケア」は株式会社日本ケアサプライが所有し、清潔・安心・信頼の品質第一  
主義に基づき洗浄・消毒・点検・補修等の保守サービスを行った福祉用具のレンタル  
サービスの呼称です。



安心の証 このシールが目印です。

	この福祉用具は「福祉用具の消毒 工程管理認定基準」に適合した 消毒工程を経たものです。 社団法人シルバーサービス振興会 NCS-000010
清潔・安心・信頼の福祉用具 グリーンケア	



わたしたち「グリーンケア」取扱店にご相談ください。

## 福祉用具レンタル・販売 介護レンタル それいゆ

〒639-1160 奈良県大和山郡山市北郡山町250番地14

TEL 0743-52-3300

FAX 0743-52-3400

担当者 川辺・永峯

●カタログに掲載している価格の色は目安物ですので実際の色とは若干異なる場合がございます。  
●カタログに掲載している価格の色は目安物ですので実際の色とは若干異なる場合がございます。ご了承ください。  
●営業拠点数・メンテナンス拠点数は、2012年4月1日現在の数値です。